



AIR-COOLED ROOFTOP PACKAGED AIR CONDITIONERS

МОДЕЛЬ : PRHG-8,10,15,20

ТЕХНИЧЕСКОЕ ОПИСАНИЕ



СОДЕРЖАНИЕ

	№ СТРАНИЦЫ.
МЕРЫ БЕЗОПАСНОСТИ.....	1
ВОЗМОЖНОСТИ.....	3
ПРИМЕРЫ МОНТАЖА.....	4
ОБОЗНАЧЕНИЕ.....	4
СПЕЦИФИКАЦИЯ.....	5
ЭЛЕКТРОТЕХНИЧЕСКИЕ ДАННЫЕ.....	6
ВЫБОР МОДЕЛИ.....	7
ТАБЛИЦА ПРОИЗВОДИТЕЛЬНОСТИ.....	9
РЕЖИМ РАБОТЫ.....	18
ХАРАКТЕРИСТИКИ ВЕНТИЛЯТОРА.....	19
ШУМОВЫЕ ХАРАКТЕРИСТИКИ.....	24
РАЗМЕРЫ И ГАБАРИТЫ.....	26
ЭЛЕКТРИЧЕСКАЯ СХЕМА.....	28
ПРОВЕРКА РАБОТЫ.....	32
ГИДРАВЛИЧЕСКАЯ СХЕМА.....	34
ПРИБОРЫ УПРАВЛЕНИЯ И ЗАЩИТЫ.....	35
АКСЕССУАРЫ.....	35
МОНТАЖ.....	36
ИНСТРУКЦИЯ ПО ЭКСПЛУАТАЦИИ.....	43
УПРАВЛЕНИЕ С ПОМОЩЬЮ ПУЛЬТА ДУ (.Пульт ДУ: PAC-204RC).....	47
НИЗКОТЕМПЕРАТУРНЫЙ КОМПЛЕКТ ОПЦИЯ PAC-205FC.....	51

МЕРЫ БЕЗОПАСНОСТИ

Перед производством работ внимательно изучите этот раздел.

Предупреждения содержат важные сведения, касающиеся безопасности.

 Осторожно	Большая вероятность летального исхода или получения серьезной травмы.
 Внимание	Возможно получение серьезной травмы.

Осторожно.

Проконсультируйтесь с дилером перед установкой блока.

Никогда не ремонтируйте и не переносите блок самостоятельно.

Монтаж производите строго согласно инструкции.

Используйте только соответствующий хладагент (R-22) для заправки.
Не примешивайте другие хладагенты.

Устанавливайте блок на ровную поверхность выдерживающую его вес.

Проветривайте комнату при обнаружении утечки хладагента.

Все электротехнические работы должны проводиться квалифицированным персоналом.

После завершения монтажных работ проведите проверку на герметичность.

Используйте соответствующий кабель.

Будьте осторожны при утечке хладагента в помещениях с малым объемом.

Блок должен быть установлен так, чтобы не быть поврежденным от сильного ветра и других внешних воздействий.

Наружный блок должен быть установлен так, чтобы не быть заваленным снегом или мусором.

Крышка блока управления должна быть крепко закрыта с целью предотвращения попадания влаги и пыли на плату управления.

Наружный блок должен быть установлен так, чтобы шум не мешал соседям.

Используйте дополнительные аксессуары только производства Mitsubishi Electric.

Не допускайте нагрева хладагента.
Под воздействием тепла хладагент разлагается на отравляющие вещества.



Внимание.

Не устанавливайте блок в местах возможной утечки горючих газов.

Это может явиться причиной взрыва.

При установке блока в телецентрах, больницах принимайте дополнительные меры для снижения уровня шума.

При установке в местах общественного питания, содержания растений/животных, установки прецизионного оборудования, проконсультируйтесь с поставщиком по вопросу применимости данного оборудования.

Не устанавливайте блок в местах с повышенным содержанием в атмосфере различных газовых и масляных смесей, приводящих к коррозии.

Необходима термоизоляция дренажной системы для предотвращения образования конденсата.

Блок должен быть установлен на твердой горизонтальной поверхности.

Дренаж должен быть смонтирован согласно инструкции.

Блок должен быть заземлен.

В местах повышенной влажности должен быть установлен автомат утечки тока.

Используйте автоматические выключатели и предохранители с номиналом, соответствующим мощности блока.

Используйте кабели с сечением, соответствующим мощности блока.

При монтаже не оставляйте кабель питания в натянутом положении.

Не устанавливайте дорогостоящее оборудование под блоком во избежание повреждения его от возможного попадания конденсата по причине засорения дренажной системы.

Закрывайте крышки блоков управления после подключения кабелей.

не мойте блок водой.

Не включайте рубильник мокрыми руками.

Соблюдайте меры безопасности при транспортировке блока.

Не оставляйте блок на ненадежном основании во избежание его падения.

Подайте питание на блок за 6 часов до его включения.

Не дотрагивайтесь до компрессора и труб без перчаток при работе блока.

Не трогайте острые металлические края блока без перчаток.

Не снимайте защитные крышки при работе блока.

Не включайте блок без воздушного фильтра.

При возникновении аварийной ситуации остановите блок и выключите питание.

Выключайте питание блока не ранее, чем через 5 мин. после остановки блока.

Не устанавливайте пульт управления в месте попадания прямых солнечных лучей.

Не нажимайте на кнопки пульта управления острыми предметами.

ВОЗМОЖНОСТИ.

Высокая эффективность.

Коэффициент производительности этих моделей значительно улучшен по сравнению с предыдущими за счет изменения конструкции.

Высокая холодопроизводительность.

Холодопроизводительность увеличена за счет оптимизации конструкции теплообменника.

Гибкость монтажа.

В PRHG серии имеется возможность изменения направления выброса воздушного потока. В спецификации выброс вбок. Кроме того PRHG более удобна при монтаже в ограниченном пространстве.

Простота монтажа.

Унифицированная конфигурация блока позволяет упростить монтажные работы. Блок можно использовать сразу после подключения питания, дренажа, системы воздухопроводов и управления.

Минимум занимаемой площади.

Серия PRHG имеет компактную конструкцию, позволяющую минимизировать занимаемое пространство.

Легко изменяемая производительность.

Все установки оборудованы вентиляторами с ременной передачей, обеспечивающей точный расход воздуха согласно установленным характеристикам. Требуемый расход воздуха обеспечивается заменой шкивов.

Обогрев.

Серия PRHG обеспечивает работу блока до -15°C наружной температуры в режиме обогрева.

<работа в режиме размораживания>

Подача воздуха прекращается в режиме размораживания PRHG8, 10.

Широкий диапазон контроля работы.

Все блоки имеют возможность изменения конфигурации. Подключение пульта дистанционного управления в стандартной конфигурации.

Пульт ДУ даёт возможность использования: недельного таймера, задержки включения компрессора (3 min), изменение режима и т.д.

Контроллер имеет микропроцессорное управление и жидкокристаллический дисплей с клавиатурой управления.

Управление осуществляется по кабелю 24В.



Пульт дистанционного управления.

Низкотемпературный комплект (опция)

Эта опция может быть установлена на все блоки серии PRG для работы в условиях низкой температуры окружающей среды.

Низкотемпературный комплект обеспечивает работу наружного блока до -5°C .

ПРИМЕР МОНТАЖА.

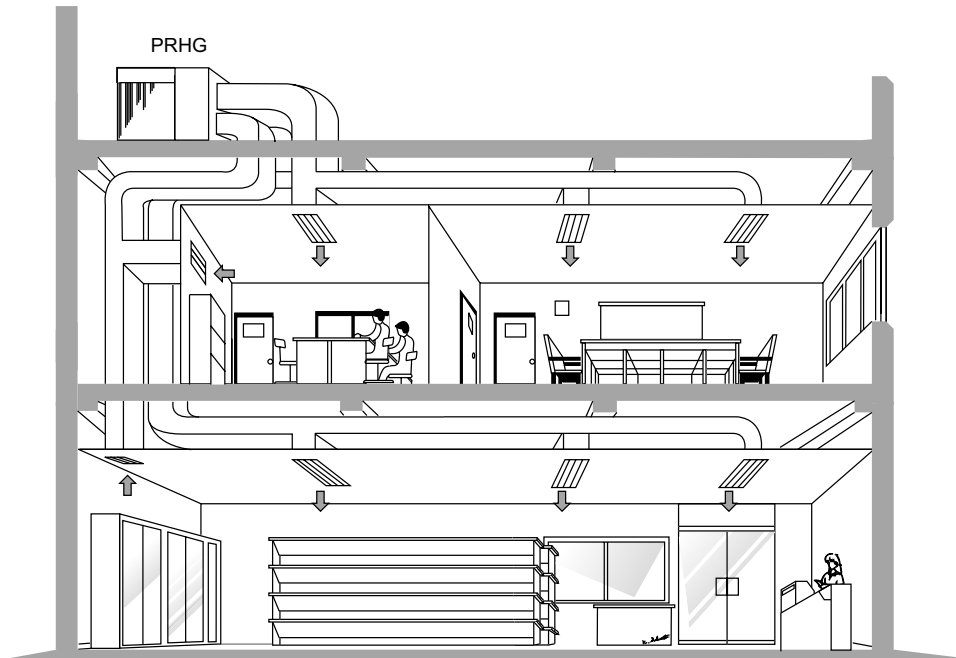

ОБОЗНАЧЕНИЯ

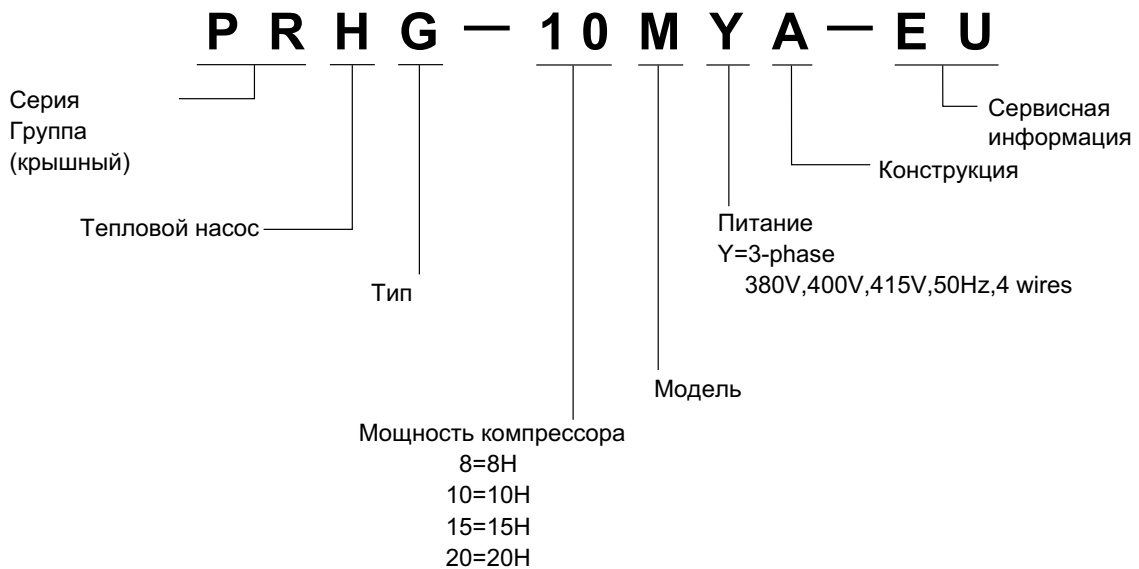

СПЕЦИФИКАЦИЯ

Модель		PRHG-8MYA	PRHG-10MYA	PRHG-15MYA	PRHG-20MYA
Тип		PRHG-8MYA-EU(S)	PRHG-10MYA-EU(S)	PRHG-15MYA-EU(S)	PRHG-20MYA-EU(S)
Питание		3N~ 380~415V 50Hz			
Общая холодопроизводительность (брутто)	кВт	23.8	29.7	46.3	60.8
	Btu/h	81,300	101,400	158,000	207,500
	kcal/h	20,500	25,600	39,900	52,300
Явная холодопроизводительность.	кВт	19.0	23.8	37.0	48.6
	Btu/h	64,900	81,300	126,300	165,900
	kcal/h	16,400	20,500	31,900	41,800
Общая холодопроизводительность. (нетто)	кВт	23.0/22.6	28.3/27.8	44.8/44.1	58.3/57.2
	Btu/h	78,500/77,200	96,600/94,900	152,900/150,500	199,000/195,200
	kcal/h	19,800/19,500	24,400/24,000	38,600/38,000	50,200/49,200
Общая теплопроизводительность. (брутто)	кВт	21.8	30.1	43.3	57.6
	Btu/h	74,400	102,800	147,800	196,600
	kcal/h	18,800	25,900	37,300	49,600
Общая теплопроизводительность. (нетто)	кВт	22.6/23.0	31.5/32.0	44.8/45.5	60.1/61.2
	Btu/h	77,200/78,600	107,500/109,100	152,900/155,100	205,100/208,700
	kcal/h	19,500/19,800	27,100/27,600	38,600/39,200	51,700/52,700
Регулирование производительности	%	0-100		0-50-100	
Хладагент		R-22			
Количество хладагента.	кг	4.7	5.6	2x4.7	2x5.6
Метод регулирования		Капиллярная трубка			
Внешнее покрытие		Акриловая эмаль.			
Цвет		MUNSELL 5Y8/1			
Размеры.	Высота	мм.	1,000		1,200
	Ширина	мм.	1,300		1,990
	Глубина	мм.	1,530		1,800
Вес нетто	кг	385	415	700	800
Компрессор		Герметичный (поршневой)			
Кол-во. х мощность компрессора	кВт	5.5	7.5	2x5.5	2x7.5
Теплообменник внутреннего блока		Трубчатый			
Вентилятор внутреннего блока		Радиальный (гальванизированная сталь) - ременный привод			
Мотор вентилятора внутреннего блока.		Трех фазный			
Кол-во. х мощность	кВт	1.1	1.5	2.2	3.7
Расход воздуха внутреннего блока.	CMM	80	100	160	190
	CFM	2,826	3,532	5,651	6,710
	Л/С	1,333	1,667	2,667	3,167
Статическое давление	мм рт ст	5/10	6.2/10	10/20	
	Па	50/100	62/100	100/200	
Теплообменник наружного блока		Трубчатый.			
Вентилятор наружного блока		Осевой - прямой привод.			
Мотор вентилятора наружного блока.		Three phase cage induction motor			
Кол-во. х мощность	кВт	0.55		2x0.55	
Расход воздуха наружного блока	CMM	160		320	
	CFM	5,651		11,302	
	L/S	2,667		5,333	
Дренаж	мм.	25.4			
Уровень звукового давления.	dB(A)	66		70	
приборы защиты.		High pressure switch, fuse Over current relay (compressor, indoor fan and outdoor fan) Internal thermostat (compressor and outdoor fan motor)			

ПРИМ1. Холодо и теплопроизводительность измерена при следующих условиях:

Охлаждение :Внутри:27° CDB , 19° CWB ; Снаружи:35° CDB

Обогрев : Внутри:21° CDB ; Снаружи:7° CDB , 6° CWB

2. Заводская заправка.

3. Брутто-производительность не учитывает тепло, выделяемое вентилятором внутреннего блока .

4. Измерение уровня шума производится на расстоянии 1 м. от блока.

5. Рабочее напряжение в пределах $\pm 10\%$ от напряжения питания.

6. Возможно внесение изменений в спецификацию без уведомления.

ЭЛЕКТРОТЕХНИЧЕСКИЕ ДАННЫЕ

Напряже- ние, В	Параметр		PRHG-8MYA		PRHG-10MYA	
			Охлаждение	Обогрев	Охлаждение	Обогрев
415В	Общая мощность	кВт	7.9/8.3	6.6/7.0	10.9/11.4	9.4/9.9
	Общий ток	А	13.3/14.0	11.1/11.8	17.8/18.5	15.3/16.0
	КПД	%	82%	83%	86%	86%
	Пусковой ток	А	77.8	77.8	76.3	76.3
	Мощность компрессора	кВт	6.6	5.3	9.0	7.5
	Рабочий ток компрессора	А	10.4	8.2	14.5	12.0
	Мощность вентилятора наружного блока	кВт	0.5	0.5	0.5	0.5
	Рабочий ток вентилятора нар. блока	А	1.5	1.5	1.3	1.3
	Статическое давление вент. внутр. блока	Па	62/100	62/100	62/100	62/100
400В	Общая мощность	кВт	7.9/8.3	6.6/7.0	10.9/11.4	9.4/9.9
	Общий ток	А	13.8/14.5	11.6/12.3	18.5/19.2	15.8/16.5
	КПД	%	82%	83%	86%	86%
	Пусковой ток	А	80.8	80.8	79.1	79.1
	Мощность компрессора	кВт	6.6	5.3	9.0	7.5
	Рабочий ток компрессора	А	10.7	8.5	15.1	12.4
	Мощность вентилятора наружного блока	кВт	0.5	0.5	0.5	0.5
	Рабочий ток вентилятора нар. блока	А	1.6	1.6	1.3	1.3
	Статическое давление вент. внутр. блока	Па	50/100	50/100	62/100	62/100
380В	Общая мощность	кВт	7.9/8.3	6.6/7.0	10.9/11.4	9.4/9.9
	Общий ток	А	14.5/15.3	12.1/12.9	19.4/20.2	16.6/17.4
	КПД	%	82%	83%	86%	86%
	Пусковой ток	А	85.0	85.0	83.3	83.3
	Мощность компрессора	кВт	6.6	5.3	9.0	7.5
	Рабочий ток компрессора	А	11.4	9.0	15.9	13.1
	Мощность вентилятора наружного блока	кВт	0.5	0.5	0.5	0.5
	Рабочий ток вентилятора нар. блока	А	1.6	1.6	1.4	1.4
	Статическое давление вент. внутр. блока	Па	50/100	50/100	62/100	62/100

Напряже- ние, В	Параметр		PRHG-15MYA		PRHG-20MYA	
			Охлаждение	Обогрев	Охлаждение	Обогрев
415В	Общая мощность	кВт	15.7/16.4	14.0/14.7	21.0/22.1	18.2/19.3
	Общий ток	А	26.3/27.5	23.5/24.7	34.2/35.7	29.7/31.2
	КПД	%	83%	83%	86%	86%
	Пусковой ток	А	104.5	101.7	110.6	106.1
	Мощность компрессора	кВт	13.2	11.5	17.5	14.7
	Рабочий ток компрессора	А	20.9	18.1	28.2	23.7
	Рабочий ток вентилятора нар. блока	кВт	1.0	1.0	1.0	1.0
	Рабочий ток вентилятора нар. блока	А	2.8	2.8	2.6	2.6
	Статическое давление вент. внутр. блока	Па	100/200	100/200	100/200	100/200
400В	Общая мощность	кВт	15.7/16.4	14.0/14.7	21.0/22.1	18.2/19.3
	Общий ток	А	27.3/28.5	24.4/25.6	35.4/37.0	30.8/32.4
	КПД	%	83%	83%	86%	86%
	Пусковой ток	А	108.4	105.5	114.7	110.1
	Мощность компрессора	кВт	13.2	11.5	17.5	14.7
	Рабочий ток компрессора	А	21.7	18.8	29.2	24.6
	Рабочий ток вентилятора нар. блока	кВт	1.0	1.0	1.0	1.0
	Рабочий ток вентилятора нар. блока	А	2.9	2.9	2.7	2.7
	Статическое давление вент. внутр. блока	Па	100/200	100/200	100/200	100/200
380В	Общая мощность	кВт	15.7/16.4	14.0/14.7	21.0/22.1	18.2/19.3
	Общий ток	А	28.7/30.0	25.7/27.0	37.4/39.0	32.5/34.1
	КПД	%	83%	83%	86%	86%
	Пусковой ток	А	114.2	111.1	120.7	115.8
	Мощность компрессора	кВт	13.2	11.5	17.5	14.7
	Рабочий ток компрессора	А	22.7	19.7	30.8	25.9
	Рабочий ток вентилятора нар. блока	кВт	1.0	1.0	1.0	1.0
	Рабочий ток вентилятора нар. блока	А	3.1	3.1	2.8	2.8
	Статическое давление вент. внутр. блока	Па	100/200	100/200	100/200	100/200

ВЫБОР МОДЕЛИ

1. Выбор модели

Первый шаг:

Основываясь на требуемой холодопроизводительности выберите подходящую модель.

Второй шаг:

Для выбора модели необходимо знание следующих параметров:

- (1) Общая тепловая нагрузка или явная тепловая нагрузка.
- (2) Проектная температура в помещении (WB*1, DB)
- (3) Проектная наружная температура (DB)*2
- (4) Проектный расход воздуха.
- (5) проектное статическое давление (= потери динамического давления в воздуховоде)*3

ПРИМ:

*1. Температура по влажному термометру WB необходима, т.к. она сильно влияет на производительность.

*2. Холодопроизводительность снижается при повышении наружной температуры. Поэтому максимальная рабочая температура в режиме охлаждения лежит в пределах проектной наружной температуры. Однако, аномальные отклонения температуры, случающиеся раз-два в год не берутся в расчет, чтобы избежать выбора блока с завышенной производительностью.

*3. Необходимо правильно рассчитать потери давления в воздуховоде. Черезмерные допуски в расчетах могут привести к выбору модели с повышенным расходом воздуха, приводящему к возникновению высокого уровня шума и выбросу конденсата в воздуховод.

(Step-1) Подтверждение рабочего диапазона.

Убедитесь, что условия работы выбранной модели лежат в пределах рабочего диапазона.
см. стр. 18.

(Step-2) Расчет расхода воздуха, статического давления, мощности вентилятора.

Основываясь на проектном расходе воздуха и статическом давлении определите действительный расход воздуха и мощность вентилятора по таблице характеристики для выбранной модели.

Использование таблицы показано ниже.:

Пример: PRHG-10, 50Гц

Пример 1. (Работа с параметрами, близкими к проектным.)

Условия : проектный расход 100 куб м/мин
 : проектное стат. давление 60Па

Расчет : пректная точка: А. Кривая сопротивления воздуховода,
 : проходящая через А показана пунктирной линией.

Следовательно, конечная точка: В для
 : скорости 1088 об/мин.

(Выберите шкив около т. А
 : для данной скорости вентилятора.)

Действительный расход = 110 куб м/мин.

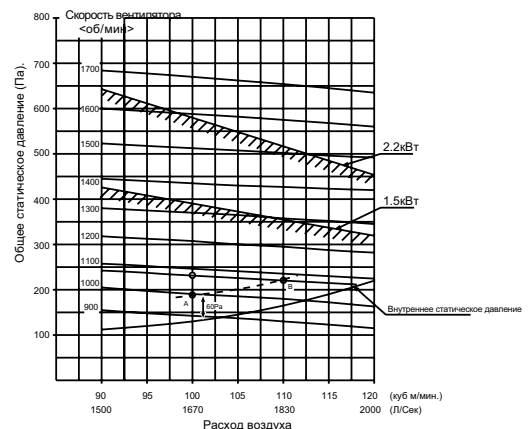

(Шаг-3) Расчет нетто-производительности.

Основываясь на значении требуемой температуры в помещении (WB,DB), проектной наружной температуре (DB), и действительного расхода воздуха (шаг 2) определите брутто-производительность по таблице (стр. 9-16). Затем рассчитайте нетто-производительность по формуле, приведенной ниже, используя значение мощности вентилятора (шаг 2).

$$\text{Нетто-производительность (кВт)} = \text{Брутто-производительность (кВт)} - \text{Мощность вентилятора (кВт)}$$

пример: PRHG-10, 50Гц охлаждение.

Условия:

Температура в помещ. : 26 °CDB, 19°CWB

Проектная нар. темп. : 40 °CDB

Действительный расход : 110куб м/мин.

Мощность вентилятора внутр. блока : 1.9кВт

Мощность вентилятора нар. блока : 0.5кВт

Расчет :

Брутто-производительность при указанных выше условиях дана в таблице справа.

Внутри DB°C	внутри WB°C	Снаружи DB °C			
		40.0			
		Q kW	SHC kW	SHF	W kW
26	19.0	28.3	22.6	0.77	9.6
	20.0	29.2	20.4	!	9.8

Поправочный коэффициент для различного расхода воздуха.

Расход	кубм/мин	90	100	110	120
	л/с	1500	1670	1830	2000
Холодопроизводительность		0.987	1.000	1.012	1.022
Мощность компрессора.		0.996	1.000	1.003	1.007

At 26°CDB, 19°CWB внутри,
Q = 28.3, SHC = 22.6, W = 9.6

Следовательно, при 110 (куб м/мин):

$$Q = 28.3 \cdot 1.012 \doteq 28.6 \text{ (кВт)}$$

$$SHC = 22.6 \cdot 1.012 \doteq 22.9 \text{ (кВт)}$$

$$W = 9.6 \cdot 1.003 \doteq 9.63 \text{ (кВт)}$$

Нетто-производительность:

$$\begin{aligned} \text{Общая нетто-производительность} &= 28.6 \text{ (кВт)} - 1.9 \text{ (кВт)} \\ &= 26.7 \text{ (кВт)} \end{aligned}$$

$$\begin{aligned} \text{Явная нетто-производительность} &= 22.9 \text{ (кВт)} - 1.9 \text{ (кВт)} \\ &= 21.0 \text{ (кВт)} \end{aligned}$$

2. Расчет эффективности.

• КПД холодильного контура

• КПД системы.

$$(1) \text{ COP} = \frac{\text{Общая брутто-холодопроизводительность (кВт)}}{\text{Мощность компрессора (кВт)}}$$

$$(1) \text{ COP} = \frac{\text{Нетто-холодопроизводительность (кВт)}}{\text{Мощность компрессора (кВт)}}$$

$$(2) \text{ EER} = \frac{\text{Общая брутто-холодопроизводительность (кВт)}}{\text{Общая мощность (кВт)}}$$

$$(2) \text{ EER} = \frac{\text{Нетто-холодопроизводительность (кВт)}}{\text{Общая мощность (кВт)}}$$

$$1 \text{ кВт} = 3412 \text{ Btu/h}$$

Прим:

1. COP : Коэффициент производительности.

2. EER : Коэффициент энергоэффективности.

3. Температурный режим при расчете COP, EER (ARI)

Температура в помещении. : 80° FDB (=27°CDB), 66° FWB(=19°CWB)

Наружная температура. : 95 °FDB (=35°CDB)

4. Общая мощность = компрессор + вент. внутр. блока (стр. 17) + вент. наружн. блока (стр. 6).

ТАБЛИЦА ПРОИЗВОДИТЕЛЬНОСТИ

Холодопроизводительность (стандартный расход воздуха). PRHG-8MYA

Внутри DB°C	Наружная температура DB°C																							
	20.0			25.0			30.0			35.0			40.0			46.0								
	Q kW	SHF kW	W kW	Q kW	SHF kW	W kW	Q kW	SHF kW	W kW	Q kW	SHF kW	W kW	Q kW	SHF kW	W kW	Q kW	SHF kW	W kW						
15	22.8	16.2	0.71	5.2	22.3	15.8	0.71	5.5	21.7	15.6	0.72	5.8	21.0	15.3	0.73	6.1	20.3	15.0	0.74	6.5	19.4	14.7	0.76	7.0
16	23.5	14.8	0.63	5.2	22.9	14.4	0.63	5.5	22.3	14.3	0.64	5.9	21.6	14.0	0.65	6.2	20.9	13.8	0.66	6.6	20.1	13.5	0.67	7.1
17	24.2	13.3	0.55	5.3	23.6	13.0	0.55	5.6	23.0	12.7	0.55	6.0	22.3	12.5	0.56	6.4	21.6	12.1	0.56	6.8	20.7	11.8	0.57	7.3
15	22.8	19.2	0.84	5.2	22.3	19.0	0.85	5.5	21.7	18.7	0.86	5.8	21.0	18.3	0.87	6.1	20.3	17.9	0.88	6.5	19.4	17.5	0.90	7.0
16	23.5	17.6	0.75	5.2	22.9	17.4	0.76	5.5	22.3	17.2	0.77	5.9	21.6	16.8	0.78	6.2	20.9	16.5	0.79	6.6	20.1	16.3	0.81	7.1
17	24.2	16.2	0.67	5.3	23.6	15.8	0.67	5.6	23.0	15.6	0.68	6.0	22.3	15.4	0.69	6.4	21.6	15.1	0.70	6.8	20.7	14.7	0.71	7.3
18	25.0	14.8	0.59	5.3	24.4	14.4	0.59	5.7	23.7	14.2	0.60	6.1	23.0	14.0	0.61	6.5	22.3	13.8	0.62	6.9	21.3	13.4	0.63	7.4
19	25.7	13.4	0.52	5.4	25.2	13.1	0.52	5.8	24.5	13.0	0.53	6.2	23.8	12.6	0.53	6.6	23.0	12.4	0.54	7.0	22.0	11.9	0.54	7.5
16	23.5	20.4	0.87	5.2	22.9	20.2	0.88	5.5	22.3	19.8	0.89	5.9	21.6	19.7	0.91	6.2	20.9	19.4	0.93	6.6	20.1	19.1	0.95	7.1
17	24.2	18.9	0.78	5.3	23.6	18.6	0.79	5.6	23.0	18.6	0.81	6.0	22.3	18.3	0.82	6.4	21.6	18.1	0.84	6.8	20.7	17.6	0.85	7.3
18	25.0	17.5	0.70	5.3	24.4	17.3	0.71	5.7	23.7	17.1	0.72	6.1	23.0	16.8	0.73	6.5	22.3	16.7	0.75	6.9	21.3	16.2	0.76	7.4
19	25.7	15.9	0.62	5.4	25.2	15.6	0.62	5.8	24.5	15.4	0.63	6.2	23.8	15.2	0.64	6.6	23.0	15.0	0.65	7.0	22.0	14.5	0.66	7.5
20	26.5	14.6	0.55	5.5	25.9	14.2	0.55	5.9	25.2	14.1	0.56	6.3	24.5	13.7	0.56	6.7	23.7	13.5	0.57	7.2	22.7	13.2	0.58	7.7
21	27.3	13.1	0.48	5.6	26.7	12.8	0.48	6.0	25.9	12.7	0.49	6.4	25.2	12.3	0.49	6.9	24.4	12.2	0.50	7.3	23.4	11.7	0.50	7.9
18	25.0	20.5	0.82	5.3	24.4	20.3	0.83	5.7	23.7	19.9	0.84	6.1	23.0	19.6	0.85	6.5	22.3	19.2	0.86	6.9	21.3	18.7	0.88	7.4
19	25.7	18.8	0.73	5.4	25.2	18.6	0.74	5.8	24.5	18.4	0.75	6.2	23.8	18.1	0.76	6.6	23.0	17.7	0.77	7.0	22.0	17.4	0.79	7.5
20	26.5	17.2	0.65	5.5	25.9	17.1	0.66	5.9	25.2	16.9	0.67	6.3	24.5	16.7	0.68	6.7	23.7	16.4	0.69	7.2	22.7	15.9	0.70	7.7
21	27.3	15.8	0.58	5.6	26.7	15.8	0.59	6.0	25.9	15.5	0.60	6.4	25.2	15.4	0.61	6.9	24.4	15.1	0.62	7.3	23.4	14.5	0.62	7.9
22	28.1	14.3	0.51	5.7	27.5	14.3	0.52	6.1	26.7	14.2	0.53	6.6	26.0	13.8	0.53	7.0	25.2	13.6	0.54	7.5	24.1	13.0	0.54	8.0
23	29.0	13.1	0.45	5.8	28.4	12.8	0.45	6.2	27.6	12.7	0.46	6.7	26.8	12.3	0.46	7.1	26.0	12.2	0.47	7.6	24.9	11.7	0.47	8.2
19	25.7	21.6	0.84	5.4	25.2	21.4	0.85	5.8	24.5	21.1	0.86	6.2	23.8	20.7	0.87	6.6	23.0	20.5	0.89	7.0	22.0	20.0	0.91	7.5
20	26.5	20.1	0.76	5.5	25.9	19.9	0.77	5.9	25.2	19.7	0.78	6.3	24.5	19.4	0.79	6.7	23.7	19.0	0.80	7.2	22.7	18.6	0.82	7.7
21	27.3	18.6	0.68	5.6	26.7	18.4	0.69	6.0	25.9	18.1	0.70	6.4	25.2	17.9	0.71	6.9	24.4	17.6	0.72	7.3	23.4	17.3	0.74	7.9
22	28.1	17.1	0.61	5.7	27.5	16.8	0.61	6.1	26.7	16.6	0.62	6.6	26.0	16.4	0.63	7.0	25.2	16.1	0.64	7.5	24.1	15.7	0.65	8.0
23	29.0	15.7	0.54	5.8	28.4	15.3	0.54	6.2	27.6	15.2	0.55	6.7	26.8	15.0	0.56	7.1	26.0	14.6	0.56	7.6	24.9	14.2	0.57	8.2
24	30.0	14.4	0.48	5.9	29.3	14.1	0.48	6.4	28.5	14.0	0.49	6.8	27.7	13.6	0.49	7.3	26.8	13.1	0.49	7.8	25.6	12.8	0.50	8.3
20	26.5	22.8	0.86	5.5	25.9	22.5	0.87	5.9	25.2	22.2	0.88	6.3	24.5	22.1	0.90	6.7	23.7	21.8	0.92	7.2	22.7	21.3	0.94	7.7
21	27.3	21.6	0.79	5.6	26.7	21.4	0.80	6.0	25.9	21.0	0.81	6.4	25.2	20.7	0.82	6.9	24.4	20.5	0.84	7.3	23.4	20.1	0.86	7.9
22	28.1	20.0	0.71	5.7	27.5	19.8	0.72	6.1	26.7	19.5	0.73	6.6	26.0	19.2	0.74	7.0	25.2	18.9	0.75	7.5	24.1	18.6	0.77	8.0
23	29.0	18.6	0.64	5.8	28.4	18.2	0.64	6.2	27.6	17.9	0.65	6.7	26.8	17.7	0.66	7.1	26.0	17.4	0.67	7.6	24.9	17.2	0.69	8.2
24	30.0	17.1	0.57	5.9	29.3	16.7	0.57	6.4	28.5	16.5	0.58	6.8	27.7	16.3	0.59	7.3	26.8	16.1	0.60	7.8	25.6	15.6	0.61	8.3

※ Q - холодопроизводительность; SHC - явная теплопроизводительность;
W - мощность компрессора.

Общая мощность = компрессор + вент. внутр. блока + вент. наружн. блока.

Поправочный коэффициент для различного расхода воздуха.

Расход воздуха	кубм/ч	80	85	90	95
Холодопроизводительность	л/с	1330	1420	1500	1580
Мощность компрессора	1.000	1.006	1.012	1.017	1.021
	1.000	1.001	1.001	1.003	1.003

**Теплопроизводительность
(стандартный расход воздуха).
PRHG-8МУА**

Внутри DB°C		Наружная температура WB°C																											
		-15				-10				-5				0				5				10				15			
		Q	W	Q	W	Q	W	Q	W	Q	W	Q	W	Q	W	Q	W	Q	W	Q	W	Q	W	Q	W	Q	W		
15	13.5	3.4	15.4	3.6	17.6	3.9	20.1	4.4	22.9	4.8	26.0	5.4	29.5	6.0															
16	13.4	3.4	15.3	3.6	17.5	3.9	20.0	4.4	22.8	4.9	25.9	5.5	29.5	6.1															
17	13.3	3.4	15.2	3.6	17.4	3.9	19.9	4.4	22.7	4.9	25.9	5.5	29.4	6.2															
18	13.2	3.4	15.1	3.6	17.3	3.9	19.9	4.5	22.6	5.0	25.8	5.6	29.3	6.3															
19	13.2	3.4	15.1	3.6	17.3	4.0	19.8	4.5	22.6	5.1	25.7	5.7	29.2	6.4															
20	13.1	3.5	15.0	3.7	17.2	4.0	19.7	4.6	22.5	5.1	25.6	5.8	29.1	6.5															
21	13.0	3.5	14.9	3.7	17.1	4.0	19.6	4.6	22.4	5.2	25.5	5.8	29.1	6.6															
22	12.9	3.5	14.8	3.7	17.0	4.1	19.5	4.6	22.3	5.2	25.5	5.9	29.0	6.7															
23	12.8	3.5	14.7	3.7	17.0	4.1	19.5	4.7	22.2	5.3	25.4	5.9	28.9	6.7															
24	12.8	3.6	14.7	3.8	16.9	4.1	19.4	4.7	22.2	5.3	25.3	6.0	28.8	6.8															
25	12.7	3.6	14.6	3.8	16.8	4.2	19.3	4.8	22.1	5.4	25.2	6.1	28.7	6.9															
26	12.6	3.6	14.5	3.8	16.7	4.2	19.2	4.8	22.0	5.4	25.1	6.2	28.6	7.0															
27	12.6	3.6	14.5	3.8	16.7	4.2	19.2	4.8	22.0	5.4	25.1	6.2	28.6	7.0															

※ Q теплопроизводительность;
W - мощность компрессора.

**Поправочный коэффициент
для различного расхода воздуха.**

Расход воздуха	куб/м/ч		
	80	85	90
Расход воздуха	1330	1420	1500
Холодопроизводительность	1.000	1.004	1.015
Мощность компрессора	1.000	0.996	0.992

**Холодопроизводительность (стандартный расход воздуха).
PRHG-8МУА (Применение низкотемпературного комплекта).**

Внутри DB°C		Наружная температура WB°C																							
		-5.0				0.0				5.0				10.0				15.0							
		Q	SHF	W	Q	SHF	W	Q	SHF	W	Q	SHF	W	Q	SHF	W	Q	SHF	W	Q	SHF	W	Q	SHF	W
20	15	25.3	17.7	0.70	4.4	24.9	17.4	0.70	4.4	24.5	17.2	0.70	4.5	24.1	17.1	0.71	4.7	23.7	16.8	0.71	4.9				
	16	26.2	18.1	0.73	4.4	25.7	17.5	0.66	4.5	26.1	17.2	0.66	4.6	25.7	17.2	0.67	4.8	25.2	16.9	0.67	5.0				
	17	27.0	18.3	0.74	4.4	26.5	17.5	0.66	4.5	27.0	17.2	0.66	4.6	26.5	17.2	0.67	4.8	26.0	16.8	0.67	5.0				
	18	27.9	18.6	0.74	4.4	27.4	17.5	0.66	4.5	27.9	17.2	0.66	4.6	27.4	17.2	0.67	4.8	26.9	16.8	0.67	5.0				
	19	28.8	18.9	0.74	4.4	28.3	17.5	0.66	4.5	28.8	17.2	0.66	4.6	28.3	17.2	0.67	4.8	27.8	16.8	0.67	5.0				
	20	29.7	19.2	0.74	4.4	29.2	17.5	0.66	4.5	29.7	17.2	0.66	4.6	29.2	17.2	0.67	4.8	27.7	16.8	0.67	5.0				
	21	30.7	19.5	0.74	4.4	30.1	17.5	0.66	4.5	30.6	17.2	0.66	4.6	30.1	17.2	0.67	4.8	27.6	16.8	0.67	5.0				
	22	31.6	19.8	0.74	4.4	31.0	17.5	0.66	4.5	31.5	17.2	0.66	4.6	31.0	17.2	0.67	4.8	27.5	16.8	0.67	5.0				
	23	32.7	20.1	0.74	4.4	32.0	17.5	0.66	4.5	32.5	17.2	0.66	4.6	32.0	17.2	0.67	4.8	27.4	16.8	0.67	5.0				
	24	33.9	20.4	0.74	4.4	33.0	17.5	0.66	4.5	33.5	17.2	0.66	4.6	33.0	17.2	0.67	4.8	27.3	16.8	0.67	5.0				
	25	35.1	20.7	0.74	4.4	34.2	17.5	0.66	4.5	34.7	17.2	0.66	4.6	34.2	17.2	0.67	4.8	27.2	16.8	0.67	5.0				
	26	36.4	21.0	0.74	4.4	35.1	17.5	0.66	4.5	35.6	17.2	0.66	4.6	35.1	17.2	0.67	4.8	27.1	16.8	0.67	5.0				
	27	37.8	21.3	0.74	4.4	36.1	17.5	0.66	4.5	36.6	17.2	0.66	4.6	36.1	17.2	0.67	4.8	27.0	16.8	0.67	5.0				
	28	39.2	21.6	0.74	4.4	37.1	17.5	0.66	4.5	37.6	17.2	0.66	4.6	37.1	17.2	0.67	4.8	26.9	16.8	0.67	5.0				
	29	40.7	21.9	0.74	4.4	38.1	17.5	0.66	4.5	38.6	17.2	0.66	4.6	38.1	17.2	0.67	4.8	26.8	16.8	0.67	5.0				
	30	42.2	22.2	0.74	4.4	39.1	17.5	0.66	4.5	39.6	17.2	0.66	4.6	39.1	17.2	0.67	4.8	26.7	16.8	0.67	5.0				
	31	43.7	22.5	0.74	4.4	40.1	17.5	0.66	4.5	40.6	17.2	0.66	4.6	40.1	17.2	0.67	4.8	26.6	16.8	0.67	5.0				
	32	45.3	22.8	0.74	4.4	41.1	17.5	0.66	4.5	41.6	17.2	0.66	4.6	41.1	17.2	0.67	4.8	26.5	16.8	0.67	5.0				
	33	46.9	23.1	0.74	4.4	42.1	17.5	0.66	4.5	42.6	17.2	0.66	4.6	42.1	17.2	0.67	4.8	26.4	16.8	0.67	5.0				
	34	48.6	23.4	0.74	4.4	43.1	17.5	0.66	4.5	43.6	17.2	0.66	4.6	43.1	17.2	0.67	4.8	26.3	16.8	0.67	5.0				
	35	50.4	23.7	0.74	4.4	44.1	17.5	0.66	4.5	44.6	17.2	0.66	4.6	44.1	17.2	0.67	4.8	26.2	16.8	0.67	5.0				
	36	52.3	24.0	0.74	4.4	45.1	17.5	0.66	4.5	45.6	17.2	0.66	4.6	45.1	17.2	0.67	4.8	26.1	16.8	0.67	5.0				
	37	54.3	24.3	0.74	4.4	46.1	17.5	0.66	4.5	46.6	17.2	0.66	4.6	46.1	17.2	0.67	4.8	26.0	16.8	0.67	5.0				
	38	56.4	24.6	0.74	4.4	47.1	17.5	0.66	4.5	47.6	17.2	0.66	4.6	47.1	17.2	0.67	4.8	25.9	16.8	0.67	5.0				
	39	58.6	24.9	0.74	4.4	48.1	17.5	0.66	4.5	48.6	17.2	0.66	4.6	48.1	17.2	0.67	4.8	25.8	16.8	0.67	5.0				
	40	60.9	25.2	0.74	4.4	49.1	17.5	0.66	4.5	49.6	17.2	0.66	4.6	49.1	17.2	0.67	4.8	25.7	16.8	0.67	5.0				
	41	63.3	25.5	0.74	4.4	50.1	17.5	0.66	4.5	50.6	17.2	0.66	4.6	50.1	17.2	0.67	4.8	25.6	16.8	0.67	5.0				
	42	65.8	25.8	0.74	4.4	51.1	17.5	0.66	4.5	51.6	17.2	0.66	4.6	51.1	17.2	0.67	4.8	25.5	16.8	0.67	5.0				
	43	68.4	26.1	0.74	4.4	52.1	17.5	0.66	4.5	52.6	17.2	0.66	4.6	52.1	17.2	0.67	4.8	25.4	16.8	0.67	5.0				
	44	71.1	26.4	0.74	4.4	53.1	17.5	0.66	4.5	53.6	17.2	0.66	4.6	53.1	17.2	0.67	4.8	25.3	16.8	0.67	5.0				
	45	74.0	26.7	0.74	4.4	54.1	17.5	0.66	4.5	54.6	17.2	0.66	4.6	54.1	17.2	0.67	4.8	25.2	16.8	0.67	5.0				
	46	77.0	27.0	0.74	4.4	55.1	17.5	0.66	4.5	55.6	17.2	0.66	4.6	55.1	17.2	0.67	4.8	25.1	16.8	0.67	5.0				
	47	80.1	27.3	0.74	4.4	56.1	17.5	0.66	4.5	56.6	17.2	0.66	4.6	56.1	17.2	0.67	4.8	25.0	16.8	0.67	5.0				
	48	83.3	27.6	0.74	4.4	57.1	17.5	0.66	4.5	57.6	17.2	0.66	4.6	57.1	17.2	0.67	4.8	24.9	16.8	0.67	5.0				
	49	86.6	27.9	0.74	4.4	58.1	17.5	0.66	4.5	58.6	17.2	0.66	4.6	58.1	17.2	0.67	4.8	24.8	16.8	0.67	5.0				
	50	90.0	28.2	0.74	4.4	59.1	17.5	0.66	4.5	59.6	17.2	0.66	4.6	59.1	17.2	0.67	4.8	24.7	16.8	0.67	5.0				
	51	93.5	28.5	0.74	4.4	60.1	17.5	0.66	4.5	60.6	17.2	0.66	4.6	60.1	17.2	0.67	4.8	24.6	16.8	0.67	5.0				
	52	97.1	28.8	0.74	4.4	61.1	17.5	0.66	4.5	61.6	17.2	0.66	4.6	61.1	17.2	0.67	4.8	24.5	16.8	0.67	5.0				
	53	100.8	29.1	0.74	4.4	62.1	17.5	0.66	4.5	62.6	17.2	0.66	4.6	62.1	17.2	0.67	4.8	24.4	16.8	0.67	5.0				
	54	104.6	29.4	0.74	4.4	63.1	17.5	0.66	4.5	63.6	17.2	0.66	4.6	63.1	17.2	0.67	4.8	24.3	16.8	0.67	5.0				
	55	108.5	29.7	0.74	4.4	64.1	17.5	0.66	4.5	64.6	17.2	0.66	4.6	64.1	17.2	0.67	4.8	24.2	16.8	0.67	5.0				
	56	112.5	30.0	0.74	4.4	65.1	17.5	0.66	4.5	65.6	17.2	0.66	4.6	65.1	17.2	0.67	4.8	24.1	16.8	0.67	5.0				
	57	116.6	30.3	0.74	4.4	66.1	17.5	0.66	4.5	66.6	17.2	0.66	4.6	66.1	17.2	0.67	4.8	24.0	16.8	0.					

Холодопроизводительность (стандартный расход воздуха). PRHG-10MYA

Внутри DB°C	Наружная температура DB°C																							
	20.0			25.0			30.0			35.0			40.0			46.0								
	Q kW	SHF kW	W kW	Q kW	SHF kW	W kW	Q kW	SHF kW	W kW	Q kW	SHF kW	W kW	Q kW	SHF kW	W kW	Q kW	SHF kW	W kW						
15	29.4	21.2	0.72	7.1	28.4	20.7	0.73	7.4	27.3	20.2	0.74	7.8	26.1	19.6	0.75	8.3	24.4	18.5	0.76	8.8	23.3	18.4	0.79	9.5
16	30.4	19.5	0.64	7.5	29.4	18.8	0.64	7.5	28.2	18.3	0.65	8.0	27.0	17.8	0.66	8.4	25.7	17.2	0.67	9.0	24.1	16.6	0.69	9.7
17	31.4	17.6	0.56	7.3	30.3	17.0	0.56	7.7	29.1	16.6	0.57	8.1	27.9	15.9	0.57	8.6	26.6	15.4	0.58	9.2	24.9	14.7	0.59	9.9
15	29.4	24.7	0.84	7.1	28.4	24.1	0.85	7.4	27.3	23.8	0.87	7.8	26.1	23.2	0.89	8.3	24.4	22.2	0.91	8.8	23.3	22.1	0.95	9.5
16	30.4	23.1	0.76	7.2	29.4	22.6	0.77	7.5	28.2	22.0	0.78	8.0	27.0	21.6	0.80	8.4	25.7	21.1	0.82	9.0	24.1	20.5	0.85	9.7
17	31.4	21.4	0.68	7.3	30.3	20.6	0.68	7.7	29.1	20.1	0.69	8.1	27.9	19.5	0.70	8.6	26.6	18.9	0.71	9.2	24.9	18.4	0.74	9.9
18	32.4	19.4	0.60	7.4	31.3	18.8	0.60	7.8	30.0	18.3	0.61	8.3	28.7	17.8	0.62	8.8	27.4	17.3	0.63	9.4	25.7	16.7	0.65	10.1
19	33.5	17.4	0.52	7.5	32.3	16.8	0.52	7.9	31.0	16.4	0.53	8.5	29.7	16.0	0.54	9.0	28.3	15.6	0.55	9.6	26.6	14.9	0.56	10.3
16	30.4	26.8	0.88	7.2	29.4	26.5	0.90	7.5	28.2	25.9	0.92	8.0	27.0	25.4	0.94	8.4	25.7	24.7	0.96	9.0	24.1	24.1	1.00	9.7
17	31.4	25.1	0.80	7.3	30.3	24.5	0.81	7.7	29.1	23.9	0.82	8.1	27.9	23.2	0.83	8.6	26.6	22.6	0.85	9.2	24.9	22.2	0.89	9.9
18	32.4	23.3	0.72	7.4	31.3	22.8	0.73	7.8	30.0	22.2	0.74	8.3	28.7	21.5	0.75	8.8	27.4	21.1	0.77	9.4	25.7	20.3	0.79	10.1
19	33.5	21.1	0.63	7.5	32.3	20.7	0.64	7.9	31.0	20.2	0.65	8.5	29.7	19.6	0.66	9.0	28.3	19.0	0.67	9.6	26.6	18.4	0.69	10.3
20	34.6	19.0	0.55	7.6	33.4	18.4	0.55	8.1	32.1	18.0	0.56	8.6	30.6	17.4	0.57	9.2	29.2	16.9	0.58	9.8	27.4	16.4	0.60	10.5
21	35.7	17.1	0.48	7.7	34.4	16.5	0.48	8.2	33.0	16.2	0.49	8.8	31.6	15.8	0.50	9.4	30.1	15.4	0.51	10.0	28.3	14.7	0.52	10.7
18	32.4	26.9	0.83	7.4	31.3	26.3	0.84	7.8	30.0	25.8	0.86	8.3	28.7	25.3	0.88	8.8	27.4	24.7	0.90	9.4	25.7	23.9	0.93	10.1
19	33.5	24.8	0.74	7.5	32.3	24.2	0.75	7.9	31.0	23.6	0.76	8.5	29.7	23.2	0.78	9.0	28.3	22.6	0.80	9.6	26.6	21.8	0.82	10.3
20	34.6	22.8	0.66	7.6	33.4	22.4	0.67	8.1	32.1	21.8	0.68	8.6	30.6	21.1	0.69	9.2	29.2	20.4	0.70	9.8	27.4	20.0	0.73	10.5
21	35.7	20.7	0.58	7.7	34.4	20.0	0.58	8.2	33.0	19.5	0.59	8.8	31.6	19.0	0.60	9.4	30.1	18.4	0.61	10.0	28.3	18.1	0.64	10.7
22	36.8	18.8	0.51	7.9	35.4	18.1	0.51	8.4	34.0	17.7	0.52	9.0	32.5	17.2	0.53	9.6	31.0	16.7	0.54	10.2	29.1	16.3	0.56	10.9
23	38.0	17.1	0.45	8.0	36.6	16.5	0.45	8.6	35.1	16.1	0.46	9.2	33.5	15.4	0.46	9.8	31.9	15.0	0.47	10.4	30.0	14.4	0.48	11.1
19	33.5	28.1	0.84	7.5	32.3	27.5	0.85	7.9	31.0	27.0	0.87	8.5	29.7	26.4	0.89	9.0	28.3	25.8	0.91	9.6	26.6	25.3	0.95	10.3
20	34.6	26.3	0.76	7.6	33.4	25.7	0.77	8.1	32.1	25.4	0.79	8.6	30.6	24.8	0.81	9.2	29.2	24.2	0.83	9.8	27.4	23.6	0.86	10.5
21	35.7	24.6	0.69	7.7	34.4	24.1	0.70	8.2	33.0	23.4	0.71	8.8	31.6	23.1	0.73	9.4	30.1	22.6	0.75	10.0	28.3	21.8	0.77	10.7
22	36.8	22.4	0.61	7.9	35.4	21.9	0.62	8.4	34.0	21.4	0.63	9.0	32.5	21.1	0.65	9.6	31.0	20.5	0.66	10.2	29.1	19.8	0.68	10.9
23	38.0	20.5	0.54	8.0	36.6	20.1	0.55	8.6	35.1	19.7	0.56	9.2	33.5	19.1	0.57	9.8	31.9	18.5	0.58	10.4	30.0	18.0	0.60	11.1
24	39.2	18.8	0.48	8.2	37.7	18.1	0.48	8.8	36.1	17.7	0.49	9.4	34.5	17.3	0.50	10.0	32.9	16.8	0.51	10.7	30.8	16.0	0.52	11.4
20	34.6	30.1	0.87	7.6	33.4	29.7	0.89	8.1	32.1	29.2	0.91	8.6	30.6	28.5	0.93	9.2	29.2	28.0	0.96	9.8	27.4	27.1	0.99	10.5
21	35.7	28.2	0.79	7.7	34.4	27.9	0.81	8.2	33.0	27.4	0.83	8.8	31.6	26.9	0.85	9.4	30.1	26.2	0.87	10.0	28.3	25.8	0.91	10.7
22	36.8	26.1	0.71	7.9	35.4	25.5	0.72	8.4	34.0	25.2	0.74	9.0	32.5	24.7	0.76	9.6	31.0	24.2	0.78	10.2	29.1	23.3	0.80	10.9
23	38.0	24.3	0.64	8.0	36.6	23.8	0.65	8.6	35.1	23.5	0.67	9.2	33.5	22.8	0.68	9.8	31.9	22.3	0.70	10.4	30.0	21.6	0.72	11.1
24	39.2	22.3	0.57	8.2	37.7	21.9	0.58	8.8	36.1	21.3	0.59	9.4	34.5	20.7	0.60	10.0	32.9	20.1	0.61	10.7	30.8	19.7	0.64	11.4

※ Q - холодопроизводительность; SHC - явная теплопроизводительность;
W - мощность компрессора.

Общая мощность = компрессор + вент. внутр. блока + вент. наружн. блока.

Поправочный коэффициент для различного расхода воздуха.

Расход воздуха	кубм/ч	90	100	110	120
	л/с	1500	1670	1830	2000
Холодопроизводительность		0.987	1.000	1.012	1.022
Мощность компрессора		1.096	1.000	1.003	1.007

**Теплопроизводительность
(стандартный расход воздуха).
PRHG-10MYA**

Внутри DB°C	Наружная температура WB°C															
	-15				-10				-5				0			
	Q	W	Q	W	Q	W	Q	W	Q	W	Q	W	Q	W	Q	W
15	18.7	5.3	21.5	5.5	24.6	5.8	28.0	6.3	31.9	6.9	36.5	7.7	41.1	8.4		
16	18.6	5.3	21.4	5.5	24.5	5.8	27.9	6.4	31.8	7.0	36.4	7.8	40.9	8.5		
17	18.5	5.3	21.3	5.5	24.4	5.9	27.8	6.4	31.7	7.1	36.2	7.9	40.7	8.6		
18	18.4	5.4	21.2	5.6	24.3	5.9	27.7	6.5	31.6	7.1	36.1	7.9	40.6	8.7		
19	18.3	5.4	21.1	5.6	24.2	6.0	27.6	6.6	31.4	7.2	35.9	8.0	40.4	8.8		
20	18.2	5.4	21.0	5.6	24.1	6.0	27.5	6.6	31.3	7.3	35.8	8.1	40.2	8.9		
21	18.1	5.5	20.9	5.7	24.0	6.1	27.4	6.7	31.2	7.4	35.7	8.2	40.1	9.0		
22	18.0	5.5	20.8	5.7	23.9	6.1	27.3	6.8	31.1	7.4	35.5	8.3	39.9	9.1		
23	17.9	5.5	20.7	5.7	23.8	6.2	27.2	6.8	30.9	7.5	35.3	8.4	39.7	9.2		
24	17.8	5.6	20.6	5.8	23.7	6.2	27.1	6.9	30.8	7.6	35.2	8.5	39.6	9.3		
25	17.8	5.6	20.5	5.8	23.5	6.3	26.9	6.9	30.7	7.7	35.1	8.6	39.4	9.4		
26	17.8	5.6	20.5	5.8	23.5	6.3	26.9	7.0	30.6	7.7	35.0	8.6	39.3	9.5		
27	17.7	5.6	20.4	5.8	23.4	6.3	26.8	7.0	30.5	7.8	34.8	8.7	39.1	9.6		

※ Q теплопроизводительность;
W - мощность компрессора.

**Поправочный коэффициент
для различного расхода воздуха.**

Расход воздуха	кубм/ч		
	90	100	110 120
Холодопроизводительность	0.991	1.000	1.009 1.017
Мощность компрессора	1.013	1.000	0.987 0.974

**Холодопроизводительность (стандартный расход воздуха).
PRHG-10MYA (Применение низкотемпературного комплекта).**

Внутри DB°C	Наружная температура DB°C																				
	-5.0				0.0				5.0				10.0				15.0				
	Q	SHF	W	Q	SHF	W	Q	SHF	W	Q	SHF	W	Q	SHF	W	Q	SHF	W	Q	SHF	W
20	15	32.7	22.5	0.69	6.3	32.1	22.2	0.69	6.3	31.6	22.1	0.70	6.4	31.1	22.1	0.71	6.6	30.5	22.0	0.72	6.8
	16	33.8	21.0	0.62	6.3	33.3	20.6	0.62	6.3	32.8	20.3	0.62	6.4	32.2	20.3	0.63	6.6	31.6	19.9	0.63	6.9
	17	35.0	18.9	0.54	6.4	34.4	18.6	0.54	6.4	33.9	18.3	0.54	6.5	33.3	18.3	0.55	6.7	32.7	18.0	0.55	7.0
	15	32.7	26.5	0.81	6.3	32.1	26.3	0.82	6.3	31.6	25.9	0.82	6.4	31.1	25.8	0.83	6.6	30.5	25.3	0.83	6.8
	16	33.8	24.7	0.73	6.3	33.3	24.6	0.74	6.3	32.8	24.2	0.74	6.4	32.2	24.1	0.75	6.6	31.6	23.7	0.75	6.9
	17	35.0	22.8	0.65	6.4	34.4	22.7	0.66	6.4	33.9	22.4	0.66	6.5	33.3	22.3	0.67	6.7	32.7	21.9	0.67	7.0
	18	36.2	21.0	0.58	6.5	35.6	20.6	0.58	6.5	35.0	20.3	0.58	6.6	34.4	20.3	0.59	6.8	33.7	19.9	0.59	7.0
	19	37.5	19.1	0.51	6.6	36.8	18.8	0.51	6.6	36.3	18.5	0.51	6.7	35.6	18.2	0.51	6.9	34.9	18.2	0.52	7.1
	16	33.8	28.8	0.85	6.3	33.3	28.6	0.86	6.3	32.8	28.2	0.86	6.4	32.2	28.0	0.87	6.6	31.6	27.8	0.88	6.9
	17	35.0	26.6	0.76	6.4	34.4	26.1	0.76	6.4	33.9	26.1	0.77	6.5	33.3	26.0	0.78	6.7	32.7	25.8	0.79	7.0
	18	36.2	25.0	0.69	6.5	35.6	24.5	0.69	6.5	35.0	24.5	0.70	6.6	34.4	24.1	0.70	6.8	33.7	23.9	0.71	7.0
	19	37.5	22.9	0.61	6.6	36.8	22.5	0.61	6.6	36.3	22.5	0.62	6.7	35.6	22.1	0.62	6.9	34.9	22.0	0.63	7.1
	20	38.8	20.9	0.54	6.7	38.1	20.6	0.54	6.7	37.5	20.2	0.54	6.8	36.8	19.9	0.54	7.0	36.1	19.8	0.55	7.2
	21	40.1	18.8	0.47	6.8	39.4	18.5	0.47	6.8	38.7	18.2	0.47	6.9	38.0	17.9	0.47	7.0	37.3	17.9	0.48	7.3
	18	36.2	28.6	0.79	6.5	35.6	28.1	0.79	6.5	35.0	28.0	0.80	6.6	34.4	27.5	0.80	6.8	33.7	27.3	0.81	7.0
	19	37.5	26.6	0.71	6.6	36.8	26.1	0.71	6.6	36.3	26.1	0.72	6.7	35.6	25.6	0.72	6.9	34.9	25.5	0.73	7.1
	20	38.8	24.4	0.63	6.7	38.1	24.4	0.64	6.7	37.5	24.0	0.64	6.8	36.8	23.9	0.65	7.0	36.1	23.5	0.65	7.2
	21	40.1	22.5	0.56	6.8	39.4	22.4	0.57	6.8	38.7	22.1	0.57	6.9	38.0	22.1	0.58	7.0	37.3	21.6	0.58	7.3
	22	41.4	20.7	0.50	6.9	40.6	20.3	0.50	6.9	40.0	20.0	0.50	7.0	39.3	20.0	0.51	7.2	38.5	19.6	0.51	7.5
	23	42.8	18.8	0.44	7.0	42.0	18.5	0.44	7.0	41.4	18.2	0.44	7.1	40.6	17.9	0.44	7.3	39.7	17.9	0.45	7.6
	19	37.5	30.4	0.81	6.6	36.8	29.8	0.81	6.6	36.3	29.7	0.82	6.7	35.6	29.2	0.82	6.9	34.9	29.0	0.83	7.1
	20	38.8	28.3	0.73	6.7	38.1	27.8	0.73	6.7	37.5	27.7	0.74	6.8	36.8	27.2	0.74	7.0	36.1	27.1	0.75	7.2
	21	40.1	26.5	0.66	6.8	39.4	26.0	0.66	6.8	38.7	26.0	0.67	6.9	38.0	25.5	0.67	7.0	37.3	25.3	0.68	7.3
	22	41.4	24.4	0.59	6.9	40.6	24.0	0.59	6.9	40.0	24.0	0.60	7.0	39.3	23.6	0.60	7.2	38.5	23.5	0.61	7.5
	23	42.8	22.3	0.52	7.0	42.0	21.9	0.52	7.0	41.4	21.9	0.53	7.1	40.6	21.5	0.53	7.3	39.7	21.5	0.54	7.6
	24	44.3	20.4	0.46	7.0	43.4	20.0	0.46	7.0	42.7	20.1	0.47	7.2	41.9	19.7	0.47	7.4	41.0	19.3	0.47	7.8
	20	38.8	31.8	0.82	6.7	38.1	31.6	0.83	6.7	37.5	31.5	0.84	6.8	36.8	31.3	0.85	7.0	36.1	31.0	0.86	7.2
	21	40.1	30.1	0.75	6.8	39.4	29.5	0.75	6.8	38.7	29.4	0.76	6.9	38.0	29.3	0.77	7.0	37.3	29.1	0.78	7.3
	22	41.4	28.2	0.68	6.9	40.6	27.6	0.68	6.9	40.0	27.6	0.69	7.0	39.3	27.1	0.69	7.2	38.5	26.9	0.70	7.5
	23	42.8	26.1	0.61	7.0	42.0	25.6	0.61	7.0	41.4	25.6	0.62	7.1	40.6	25.2	0.62	7.3	39.7	25.0	0.63	7.6
	24	44.3	24.3	0.55	7.0	43.4	23.9	0.55	7.0	42.7	23.9	0.56	7.2	41.9	23.5	0.56	7.4	41.0	23.4	0.57	7.8

※ Q - холодопроизводительность; SHF - явная теплопроизводительность;
W - мощность компрессора.

**Поправочный коэффициент
для различного расхода воздуха.**

Расход воздуха	кубм/ч		
	90	100	110 120
Холодопроизводительность	0.987	1.000	1.012 1.022
Мощность компрессора	1.096	1.000	1.003 1.007

Общая мощность = компрессор + вент. внутр. блока + вент. наружн. блока.

Холодопроизводительность (стандартный расход воздуха). PRHG-15MYA

Внутри DB°C	Наружная температура DB°C																								
	20.0			25.0			30.0			35.0			40.0			46.0									
	Q kW	SHF kW	W kW	Q kW	SHF kW	W kW	Q kW	SHF kW	W kW	Q kW	SHF kW	W kW	Q kW	SHF kW	W kW	Q kW	SHF kW	W kW							
15	44.5	32.0	0.72	10.3	43.3	31.2	0.72	10.9	42.0	30.7	0.73	11.6	40.8	30.2	0.74	12.3	39.5	29.6	0.75	13.0	37.8	29.1	0.77	13.9	
20	16	45.7	29.2	0.64	10.4	44.5	28.5	0.64	11.1	43.2	28.1	0.65	11.8	42.0	27.7	0.66	12.5	40.7	27.3	0.67	13.3	39.0	26.5	0.68	14.2
17	47.2	26.0	0.55	10.5	46.0	25.3	0.55	11.3	44.7	25.0	0.56	12.0	43.3	24.7	0.57	12.7	41.9	23.9	0.57	13.5	40.1	23.3	0.58	14.5	
15	44.5	37.8	0.85	10.3	43.3	37.2	0.86	10.9	42.0	36.5	0.87	11.6	40.8	35.9	0.88	12.3	39.5	35.2	0.89	13.0	37.8	34.4	0.91	13.9	
16	45.7	34.7	0.76	10.4	44.5	34.3	0.77	11.1	43.2	33.7	0.78	11.8	42.0	33.2	0.79	12.5	40.7	32.6	0.80	13.3	39.0	32.0	0.82	14.2	
22	17	47.2	31.6	0.67	10.5	46.0	31.3	0.68	11.3	44.7	30.8	0.69	12.0	43.3	30.3	0.70	12.7	41.9	29.7	0.71	13.5	40.1	28.9	0.72	14.5
18	48.9	28.9	0.59	10.7	47.6	28.1	0.59	11.4	46.2	27.7	0.60	12.2	44.8	27.3	0.61	13.0	43.2	26.8	0.62	13.8	41.2	26.0	0.63	14.8	
19	50.5	26.3	0.52	10.9	49.2	25.6	0.52	11.6	47.8	25.3	0.53	12.4	46.3	24.5	0.53	13.2	44.7	24.1	0.54	14.1	42.6	23.4	0.55	15.1	
16	45.7	40.2	0.88	10.4	44.5	39.6	0.89	11.1	43.2	39.3	0.91	11.8	42.0	39.1	0.93	12.5	40.7	38.7	0.95	13.3	39.0	37.8	0.97	14.2	
17	47.2	37.3	0.79	10.5	46.0	36.8	0.80	11.3	44.7	36.2	0.81	12.0	43.3	35.9	0.83	12.7	41.9	35.6	0.85	13.5	40.1	34.9	0.87	14.5	
18	48.9	34.7	0.71	10.7	47.6	34.3	0.72	11.4	46.2	33.7	0.73	12.2	44.8	33.2	0.74	13.0	43.2	32.4	0.75	13.8	41.2	31.7	0.77	14.8	
24	19	50.5	31.8	0.63	10.9	49.2	31.0	0.63	11.6	47.8	30.6	0.64	12.4	46.3	30.1	0.65	13.2	44.7	29.5	0.66	14.1	42.6	28.5	0.67	15.1
20	52.1	28.7	0.55	11.0	50.7	27.9	0.55	11.8	49.3	27.6	0.56	12.6	47.7	27.2	0.57	13.4	46.1	26.7	0.58	14.3	44.1	26.0	0.59	15.4	
21	53.9	26.4	0.49	11.2	52.3	25.6	0.49	12.0	50.8	25.4	0.50	12.8	49.2	24.6	0.50	13.6	47.6	24.3	0.51	14.6	45.5	23.2	0.51	15.7	
18	48.9	40.6	0.83	10.7	47.6	40.0	0.84	11.4	46.2	39.7	0.86	12.2	44.8	39.0	0.87	13.0	43.2	38.4	0.89	13.8	41.2	37.1	0.90	14.8	
19	50.5	37.4	0.74	10.9	49.2	36.9	0.75	11.6	47.8	36.3	0.76	12.4	46.3	35.7	0.77	13.2	44.7	34.9	0.78	14.1	42.6	34.1	0.80	15.1	
20	52.1	34.4	0.66	11.0	50.7	33.5	0.66	11.8	49.3	33.0	0.67	12.6	47.7	32.4	0.68	13.4	46.1	31.8	0.69	14.3	44.1	31.3	0.71	15.4	
26	21	53.9	31.8	0.59	11.2	52.3	30.9	0.59	12.0	50.8	30.5	0.60	12.8	49.2	30.0	0.61	13.6	47.6	29.5	0.62	14.6	45.5	28.7	0.63	15.7
22	55.7	29.0	0.52	11.4	54.0	28.1	0.52	12.2	52.4	27.8	0.53	13.0	50.7	26.9	0.53	13.9	49.0	26.5	0.54	14.8	47.0	25.9	0.55	16.0	
23	57.3	25.8	0.45	11.5	55.7	25.1	0.45	12.4	54.0	24.3	0.45	13.2	52.3	24.1	0.46	14.1	50.5	23.2	0.46	15.0	48.4	22.7	0.47	16.2	
19	50.5	43.4	0.86	10.9	49.2	42.8	0.87	11.6	47.8	42.1	0.88	12.4	46.3	41.2	0.89	13.2	44.7	40.7	0.91	14.1	42.6	39.6	0.93	15.1	
20	52.1	40.1	0.77	11.0	50.7	39.5	0.78	11.8	49.3	38.9	0.79	12.6	47.7	38.2	0.80	13.4	46.1	37.3	0.81	14.3	44.1	36.6	0.83	15.4	
28	21	53.9	37.2	0.69	11.2	52.3	36.6	0.70	12.0	50.8	36.1	0.71	12.8	49.2	35.4	0.72	13.6	47.6	34.7	0.73	14.6	45.5	34.1	0.75	15.7
22	55.7	34.5	0.62	11.4	54.0	34.0	0.63	12.2	52.4	33.5	0.64	13.0	50.7	32.4	0.64	13.9	49.0	31.9	0.65	14.8	47.0	31.0	0.66	16.0	
23	57.3	31.5	0.55	11.5	55.7	31.2	0.56	12.4	54.0	30.2	0.56	13.2	52.3	29.8	0.57	14.1	50.5	28.8	0.57	15.0	48.4	28.1	0.58	16.2	
24	59.0	28.3	0.48	11.7	57.4	28.1	0.49	12.6	55.6	27.2	0.49	13.5	53.9	27.0	0.50	14.4	52.0	26.0	0.50	15.3	49.8	25.4	0.51	16.4	
20	52.1	45.8	0.88	11.0	50.7	45.1	0.89	11.8	49.3	44.4	0.90	12.6	47.7	43.9	0.92	13.4	46.1	43.3	0.94	14.3	44.1	41.9	0.95	15.4	
30	21	53.9	43.1	0.80	11.2	52.3	42.4	0.81	12.0	50.8	41.7	0.82	12.8	49.2	41.3	0.84	13.6	47.6	40.9	0.86	14.6	45.5	40.0	0.88	15.7
22	55.7	40.7	0.73	11.4	54.0	39.4	0.73	12.2	52.4	38.8	0.74	13.0	50.7	38.0	0.75	13.9	49.0	37.2	0.76	14.8	47.0	36.7	0.78	16.0	
23	57.3	37.2	0.65	11.5	55.7	36.2	0.65	12.4	54.0	35.6	0.66	13.2	52.3	35.0	0.67	14.1	50.5	34.3	0.68	15.0	48.4	33.9	0.70	16.2	
24	59.0	33.6	0.57	11.7	57.4	32.7	0.57	12.6	55.6	32.2	0.58	13.5	53.9	31.8	0.59	14.4	52.0	31.2	0.60	15.3	49.8	30.9	0.62	16.4	

※ Q - холодопроизводительность,SHC - явная теплопроизводительность,
W - мощность компрессора.

**Поправочный коэффициент
для различного расхода воздуха.**

Расход воздуха	кубм/ч	120	140	160	180
Холодопроизводительн		2000	2330	2670	3000
Мощность компрессора		0.962	0.982	1.000	1.018
		0.984	0.991	1.000	1.009

Общая мощность = компрессор + вент. внутр. блока + вент. наружн. блока.

**Холодопроизводительность (стандартный расход воздуха).
PRHG-15MYA (Применение низкотемпературного комплекта).**

Внутри DB°C	Наружная температура DB°C																			
	-5.0			0.0			5.0			10.0			15.0							
Q	SHF	W	Q	SHF	W	Q	SHF	W	Q	SHF	W	Q	SHF	W						
kW	kW	kW	kW	kW	kW	kW	kW	kW	kW	kW	kW	kW	kW	kW						
15	49.4	35.1	0.71	8.8	48.6	34.5	0.71	8.9	47.9	34.0	0.71	9.1	47.1	33.9	0.72	9.4	46.2	33.3	0.72	9.8
16	50.9	31.0	0.61	8.0	50.0	31.0	0.62	9.0	49.2	30.5	0.62	9.2	48.4	30.5	0.63	9.5	47.5	29.9	0.63	9.9
17	52.6	27.9	0.53	9.0	51.7	27.4	0.53	9.1	50.9	27.0	0.53	9.3	50.1	27.5	0.55	9.6	49.1	27.0	0.55	10.0
15	49.4	41.0	0.83	8.8	48.6	40.3	0.83	8.9	47.9	39.7	0.83	9.1	47.1	39.5	0.84	9.4	46.2	38.8	0.84	9.8
16	50.9	37.6	0.74	8.9	50.0	37.0	0.74	9.0	49.2	36.4	0.74	9.2	48.4	36.3	0.75	9.5	47.5	35.6	0.75	9.9
17	52.6	34.7	0.66	9.0	51.7	34.1	0.66	9.1	50.9	33.6	0.66	9.3	50.1	33.5	0.67	9.6	49.1	32.9	0.67	10.0
18	54.6	31.7	0.58	9.1	53.7	31.1	0.58	9.2	52.8	30.7	0.58	9.4	51.9	30.6	0.59	9.7	50.9	30.0	0.59	10.1
19	56.5	28.8	0.51	9.2	55.5	28.3	0.51	9.3	54.7	27.9	0.51	9.5	53.7	27.9	0.52	9.8	52.6	27.4	0.52	10.2
16	50.9	43.7	0.86	8.9	50.0	43.5	0.87	9.0	49.2	42.8	0.87	9.2	48.4	42.6	0.88	9.5	47.5	41.8	0.88	9.9
17	52.6	41.0	0.78	9.0	51.7	40.3	0.78	9.1	50.9	39.7	0.78	9.3	50.1	39.5	0.79	9.6	49.1	38.8	0.79	10.0
18	54.6	38.2	0.70	9.1	53.7	37.6	0.70	9.2	52.8	37.0	0.70	9.4	51.9	36.9	0.71	9.7	50.9	36.1	0.71	10.1
19	56.5	34.5	0.61	9.2	55.5	34.0	0.61	9.3	54.7	33.5	0.61	9.5	53.7	33.3	0.62	9.8	52.6	32.6	0.62	10.2
20	58.4	31.5	0.54	9.3	57.4	31.0	0.54	9.4	56.5	30.5	0.54	9.6	55.4	30.5	0.55	10.0	54.3	29.9	0.55	10.4
21	60.5	28.4	0.47	9.4	59.4	27.9	0.47	9.5	58.5	27.5	0.47	9.7	57.4	27.6	0.48	10.1	56.3	27.0	0.48	10.5
18	54.6	43.7	0.80	9.1	53.7	42.9	0.80	9.2	52.8	42.8	0.81	9.4	51.9	42.1	0.81	9.7	50.9	41.7	0.82	10.1
19	56.5	40.1	0.71	9.2	55.5	39.4	0.71	9.3	54.7	39.3	0.72	9.5	53.7	38.6	0.72	9.8	52.6	38.4	0.73	10.2
20	58.4	37.4	0.64	9.3	57.4	36.7	0.64	9.4	56.5	36.1	0.64	9.6	55.4	36.0	0.65	10.0	54.3	35.3	0.65	10.4
21	60.5	34.5	0.57	9.4	59.4	33.9	0.57	9.5	58.5	33.3	0.57	9.7	57.4	33.3	0.58	10.1	56.3	32.6	0.58	10.5
22	62.7	31.3	0.50	9.5	61.5	30.8	0.50	9.6	60.5	30.3	0.50	9.8	59.4	30.3	0.51	10.2	58.2	29.7	0.51	10.7
23	64.6	28.4	0.44	9.6	63.4	27.9	0.44	9.7	62.4	27.4	0.44	9.9	61.2	27.5	0.45	10.3	59.9	27.0	0.45	10.8
19	56.5	46.3	0.82	9.2	55.5	45.5	0.82	9.3	54.7	45.4	0.83	9.5	53.7	45.1	0.84	9.8	52.6	44.7	0.85	10.2
20	58.4	43.2	0.74	9.3	57.4	42.4	0.74	9.4	56.5	42.3	0.75	9.6	55.4	41.6	0.75	10.0	54.3	41.3	0.76	10.4
21	60.5	40.6	0.67	9.4	59.4	39.8	0.67	9.5	58.5	39.8	0.68	9.7	57.4	39.0	0.68	10.1	56.3	38.8	0.69	10.5
22	62.7	37.6	0.60	9.5	61.5	36.9	0.60	9.6	60.5	36.9	0.61	9.8	59.4	36.2	0.61	10.2	58.2	36.1	0.62	10.7
23	64.6	34.2	0.53	9.6	63.4	33.6	0.53	9.7	62.4	33.7	0.54	9.9	61.2	33.0	0.54	10.3	59.9	33.0	0.55	10.8
24	66.6	31.3	0.47	9.7	65.4	30.7	0.47	9.8	64.3	30.2	0.47	10.1	63.1	30.3	0.48	10.5	61.8	29.7	0.48	11.0
20	58.4	49.1	0.84	9.3	57.4	48.8	0.85	9.4	56.5	48.0	0.85	9.6	55.4	47.7	0.86	10.0	54.3	47.3	0.87	10.4
21	60.5	46.0	0.76	9.4	59.4	45.8	0.77	9.5	58.5	45.0	0.77	9.7	57.4	44.8	0.78	10.1	56.3	44.5	0.79	10.5
22	62.7	43.2	0.69	9.5	61.5	42.4	0.69	9.6	60.5	42.4	0.70	9.8	59.4	42.2	0.71	10.2	58.2	41.9	0.72	10.7
23	64.6	40.0	0.62	9.6	63.4	39.3	0.62	9.7	62.4	38.7	0.62	9.9	61.2	38.5	0.63	10.3	59.9	38.4	0.64	10.8
24	66.6	37.3	0.56	9.7	65.4	36.6	0.56	9.8	64.3	36.0	0.56	10.1	63.1	36.0	0.57	10.5	61.8	35.2	0.57	11.0

Q - холодопроизводительность; SHC - явная теплопроизводительность;
W - мощность компрессора.

Общая мощность = компрессор + вент. внутр. блока + вент. наружн. блока.

**Поправочный коэффициент
для различного расхода воздуха.**

Расход воздуха	кубм/ч	120	140	160	180
Холодопроизводительность		2000	2330	2670	3000
Мощность компрессора		0.962	0.982	1.000	1.018
		0.984	0.991	1.000	1.009

**Теплопроизводительность
(стандартный расход воздуха).
PRHG-15MYA**

Внутри DB°C	Наружная температура WB°C																			
	-15			-10			-5			0			5			10			15	
Q	W	Q	W	Q	W	Q	W	Q	W	Q	W	Q	W	Q	W	Q	W	Q	W	
kW	kW	kW	kW	kW	kW	kW	kW	kW	kW	kW	kW	kW	kW	kW	kW	kW	kW	kW	kW	
15	27.5	7.0	31.0	7.7	35.1	8.5	39.9	9.3	45.4	10.4	51.6	11.6	56.8	13.0						
16	27.3	7.0	30.8	7.7	34.9	8.5	39.7	9.4	45.2	10.5	51.4	11.7	56.6	13.2						
17	27.1	7.1	30.6	7.8	34.7	8.6	39.5	9.5	45.0	10.6	51.2	12.0	56.3	13.3						
18	26.9	7.1	30.4	7.8	34.5	8.6	39.3	9.7	44.8	10.8	51.0	12.1	56.1	13.5						
19	26.6	7.2	30.2	7.9	34.4	8.7	39.2	9.8	44.6	10.9	50.8	12.2	57.8	13.7						
20	26.5	7.2	30.1	7.9	34.3	8.8	39.0	9.9	44.5	11.1	50.6	12.4	57.6	13.8						
21	26.3	7.4	29.9	8.0	34.1	8.8	38.9	10.0	44.3	11.2	50.5	12.5	57.4	14.1						
22	26.2	7.4	29.8	8.0	34.0	8.9	38.8	10.0	44.2	11.3	50.3	12.6	57.2	14.2						
23	26.0	7.5	29.6	8.1	33.8	8.9	38.7	10.1	44.1	11.4	50.2	12.7	57.0	14.4						
24	25.9	7.5	29.5	8.1	33.7	9.0	38.5	10.2	43.9	11.5	50.0	13.0	56.7	14.5						
25	25.8	7.6	29.4	8.2	33.6	9.1	38.4	10.3	43.8	11.6	49.8	13.1	56.5	14.7						
26	25.7	7.6	29.3	8.2	33.5	9.2	38.2	10.4	43.6	11.7	49.6	13.2	56.2	14.9						
27	25.5	7.7	29.1	8.3	33.3	9.3	38.0	10.5	43.4	11.9	49.4	13.4	56.0	15.0						

※ Q теплопроизводительность;
W - мощность компрессора.

**Поправочный коэффициент
для различного расхода воздуха.**

Расход воздуха	кубм/ч	120	140	160	180
Холодопроизводительность		2000	2330	2670	3000
Мощность компрессора		0.973	0.985	1.000	1.015
		1.025	1.013	1.000	0.987

Холодопроизводительность (стандартный расход воздуха). PRHG-20MYA

Внутри DB°C	Наружная температура DB°C																									
	20.0			25.0			30.0			35.0			40.0			46.0										
	Q kW	SHF kW	W kW	Q kW	SHF kW	W kW	Q kW	SHF kW	W kW	Q kW	SHF kW	W kW	Q kW	SHF kW	W kW	Q kW	SHF kW	W kW								
20	15	59.3	42.7	0.72	13.7	57.4	41.9	0.73	14.5	55.4	40.4	0.73	15.2	53.4	39.5	0.74	16.2	51.4	38.6	0.75	17.1	48.8	37.6	0.77	18.3	
	16	61.3	39.2	0.64	14.8	59.5	38.1	0.64	14.8	57.6	37.4	0.65	15.6	55.5	36.1	0.66	17.5	50.4	34.3	0.68	18.7					
	17	63.2	34.8	0.55	14.1	61.2	33.7	0.55	15.0	59.2	33.2	0.56	15.9	57.0	31.9	0.56	16.8	54.8	31.2	0.57	17.9	51.9	30.1	0.58	19.2	
	15	59.3	50.4	0.85	13.7	57.4	49.4	0.86	14.5	55.4	48.2	0.87	15.2	53.4	47.0	0.88	16.2	51.4	46.3	0.90	17.1	48.8	44.9	0.92	18.3	
	16	61.3	46.6	0.76	14.0	59.5	45.8	0.77	14.8	57.6	44.9	0.78	15.6	55.5	43.8	0.79	16.6	53.2	43.1	0.81	17.5	50.4	41.8	0.83	18.7	
	17	63.2	43.0	0.68	14.1	61.2	41.6	0.68	15.0	59.2	40.8	0.69	15.9	57.0	39.9	0.70	16.8	54.8	38.9	0.71	17.9	51.9	37.9	0.73	19.2	
	18	65.0	39.0	0.60	14.3	63.0	37.8	0.60	15.2	60.9	37.1	0.61	16.2	58.7	35.8	0.61	17.2	56.4	35.0	0.62	18.3	53.4	33.6	0.63	19.6	
	19	67.0	34.8	0.52	14.5	64.9	34.4	0.53	15.4	62.7	33.2	0.53	16.5	60.8	32.2	0.53	17.5	58.0	31.3	0.54	18.6	54.9	29.6	0.54	19.9	
	16	61.3	54.6	0.89	14.0	59.5	53.6	0.90	14.8	57.6	53.0	0.92	15.6	55.5	51.6	0.93	16.6	53.2	50.5	0.95	17.5	50.4	49.4	0.98	18.7	
	17	63.2	50.6	0.81	14.1	61.2	49.6	0.81	15.0	59.2	48.5	0.82	15.9	57.0	47.3	0.83	16.8	54.8	46.6	0.85	17.9	51.9	45.7	0.88	19.2	
	18	65.0	46.2	0.71	14.3	63.0	45.4	0.72	15.2	60.9	44.5	0.73	16.2	58.7	43.4	0.74	17.2	56.4	42.3	0.75	18.3	53.4	41.7	0.78	19.6	
	19	67.0	42.2	0.63	14.5	64.9	41.5	0.64	15.4	62.7	40.8	0.65	16.5	60.8	40.1	0.66	17.5	58.0	38.9	0.67	18.6	54.9	37.3	0.68	19.9	
	20	69.0	38.0	0.55	14.8	66.8	37.4	0.56	15.7	64.6	36.8	0.57	16.7	62.2	35.5	0.57	17.9	59.7	34.6	0.58	19.0	56.5	33.3	0.59	20.3	
	21	71.2	34.2	0.48	15.0	68.9	33.8	0.49	16.1	66.6	32.6	0.49	17.1	64.0	32.0	0.50	18.3	61.4	31.3	0.51	19.4	58.2	30.3	0.52	20.8	
	18	65.0	54.0	0.83	14.3	63.0	52.9	0.84	15.2	60.9	51.8	0.85	16.2	58.7	51.1	0.87	17.2	56.4	50.2	0.89	18.3	53.4	48.6	0.91	19.6	
	19	67.0	49.6	0.74	14.5	64.9	48.7	0.75	15.4	62.7	47.7	0.76	16.5	60.8	46.8	0.77	17.5	58.0	45.8	0.79	18.6	54.9	44.5	0.81	19.9	
	20	69.0	45.5	0.66	14.8	66.8	44.8	0.67	15.7	64.6	43.9	0.68	16.7	62.2	42.9	0.69	17.9	59.7	41.8	0.70	19.0	56.5	40.7	0.72	20.3	
	21	71.2	42.0	0.59	15.0	68.9	41.3	0.60	16.1	66.6	40.6	0.61	17.1	64.0	39.7	0.62	18.3	61.4	38.7	0.63	19.4	58.2	37.8	0.65	20.8	
	22	73.4	38.2	0.52	15.2	71.0	37.6	0.53	16.4	68.6	37.0	0.54	17.5	66.0	35.6	0.54	18.6	63.3	34.8	0.55	19.9	59.8	33.5	0.56	21.4	
	23	75.7	34.1	0.45	15.5	73.3	33.0	0.45	16.7	70.8	32.6	0.46	17.9	68.0	31.3	0.46	19.1	65.0	30.6	0.47	20.2	61.1	28.7	0.47	21.8	
	19	67.0	57.0	0.85	14.5	64.9	55.8	0.86	15.4	62.7	54.5	0.87	16.5	60.8	54.1	0.89	17.5	58.0	52.8	0.91	18.6	54.9	52.2	0.95	19.9	
	20	69.0	53.1	0.77	14.8	66.8	52.1	0.78	15.7	64.6	51.0	0.79	16.7	62.2	50.4	0.81	17.9	59.7	49.6	0.83	19.0	56.5	48.0	0.85	20.3	
	21	71.2	49.8	0.70	15.0	68.9	48.9	0.71	16.1	66.6	48.0	0.72	17.1	64.0	46.7	0.73	18.3	61.4	45.4	0.74	19.4	58.2	44.2	0.76	20.8	
	22	73.4	45.5	0.62	15.2	71.0	44.7	0.63	16.4	68.6	43.9	0.64	17.5	66.0	42.9	0.65	18.6	63.3	41.8	0.66	19.9	59.8	40.7	0.68	21.4	
	23	75.7	41.6	0.55	15.5	73.3	41.0	0.56	16.7	70.8	39.6	0.56	17.9	68.0	38.8	0.57	19.1	65.0	37.7	0.58	20.2	61.1	36.7	0.60	21.8	
	24	78.0	37.4	0.48	15.8	75.6	37.0	0.49	17.0	72.8	35.7	0.49	18.3	69.9	35.0	0.50	19.5	66.7	34.0	0.51	20.8	62.5	32.5	0.52	22.3	
	20	69.0	60.0	0.87	14.8	66.8	58.8	0.88	15.7	64.6	58.1	0.90	16.7	62.2	57.2	0.92	17.9	59.7	56.1	0.94	19.0	56.5	55.4	0.98	20.3	
	21	71.2	56.2	0.79	15.0	68.9	55.1	0.80	16.1	66.6	54.6	0.82	17.1	64.0	53.8	0.84	18.3	61.4	52.8	0.86	19.4	58.2	51.8	0.89	20.8	
	22	73.4	52.1	0.71	15.2	71.0	51.1	0.72	16.4	68.6	50.1	0.73	17.5	66.0	49.5	0.75	18.6	63.3	48.7	0.77	19.9	59.8	47.8	0.80	21.4	
	23	75.7	48.4	0.64	15.5	73.3	47.6	0.65	16.7	70.8	46.7	0.66	17.9	68.0	45.6	0.67	19.1	65.0	44.9	0.69	20.2	61.1	43.4	0.71	21.8	
	24	78.0	44.5	0.57	15.8	75.6	43.8	0.58	17.0	72.8	43.0	0.59	18.3	69.9	41.9	0.60	19.5	66.7	41.4	0.62	20.8	62.5	40.0	0.64	22.3	

※ Q - холодопроизводительность; SHC - явная теплопроизводительность;
W - мощность компрессора.

Поправочный коэффициент для различного расхода воздуха.

Расход воздуха	кубм/ч	170	180	200	220	240
Холодопроизводительность		2830	3000	3330	3670	4000
Мощность компрессора		0.977	1.000	1.010	1.020	1.007
		0.995	0.997	1.000	1.003	1.007

Общая мощность = компрессор + вент. внутр. блока + вент. наружн. блока.

Холодопроизводительность (стандартный расход воздуха). PRHG-20MYA (Применение низкотемпературного комплекта).

		Наружная температура DB°C																					
		-5.0				0.0				5.0				10.0				15.0					
Внутри DB°C	Q kW	SHF kW	W kW	Q kW	SHF kW	W kW	Q kW	SHF kW	W kW	Q kW	SHF kW	W kW	Q kW	SHF kW	W kW	Q kW	SHF kW	W kW	Q kW	SHC kW	SHF kW	W kW	
																							Q kW
15	65.9	46.1	0.70	11.9	64.8	45.3	0.70	12.0	63.8	44.7	0.70	12.3	62.7	43.9	0.70	12.7	61.6	43.7	0.71	13.2			
16	68.2	42.3	0.62	12.1	67.0	41.6	0.62	12.2	66.1	41.0	0.62	12.5	64.9	40.9	0.63	12.9	63.7	40.1	0.63	13.4			
17	70.5	38.8	0.55	12.1	69.2	38.1	0.55	12.3	68.2	37.5	0.55	12.6	67.0	36.9	0.55	13.0	65.7	36.2	0.55	13.5			
15	65.9	54.0	0.82	11.9	64.8	53.1	0.82	12.0	63.8	53.0	0.83	12.3	62.7	52.1	0.83	12.7	61.6	51.7	0.84	13.2			
16	68.2	50.5	0.74	12.0	67.0	49.6	0.74	12.2	66.1	49.5	0.75	12.5	64.9	48.7	0.75	12.9	63.7	48.4	0.76	13.4			
17	70.5	46.5	0.66	12.1	69.2	45.7	0.66	12.3	68.2	45.0	0.66	12.6	67.0	44.9	0.67	13.0	65.7	44.0	0.67	13.5			
18	72.6	42.1	0.58	12.3	71.3	41.4	0.58	12.4	70.2	40.7	0.58	12.7	69.0	40.7	0.59	13.1	67.7	39.9	0.59	13.6			
19	75.0	38.2	0.51	12.5	73.6	37.6	0.51	12.6	72.5	37.0	0.51	12.9	71.2	37.0	0.52	13.3	69.8	36.3	0.52	13.8			
16	68.2	58.0	0.85	12.0	67.0	57.0	0.85	12.2	66.1	56.8	0.86	12.5	64.9	56.5	0.87	12.9	63.7	56.0	0.88	13.4			
17	70.5	54.3	0.77	12.1	69.2	53.3	0.77	12.3	68.2	53.2	0.78	12.6	67.0	52.3	0.78	13.0	65.7	51.9	0.79	13.5			
18	72.6	50.1	0.69	12.3	71.3	49.2	0.69	12.4	70.2	49.2	0.70	12.7	69.0	48.3	0.70	13.1	67.7	48.0	0.71	13.6			
19	75.0	45.7	0.61	12.5	73.6	44.9	0.61	12.6	72.5	45.0	0.62	12.9	71.2	44.2	0.62	13.3	69.8	44.0	0.63	13.8			
20	77.3	41.8	0.54	12.6	76.0	41.0	0.54	12.7	74.8	40.4	0.54	13.0	73.4	40.4	0.55	13.5	72.0	39.6	0.55	14.0			
21	80.0	37.6	0.47	12.8	78.5	36.9	0.47	12.9	77.3	36.3	0.47	13.2	75.8	36.4	0.48	13.6	74.3	35.7	0.48	14.2			
18	72.6	57.4	0.79	12.3	71.3	56.3	0.79	12.4	70.2	56.2	0.80	12.7	69.0	55.9	0.81	13.1	67.7	55.5	0.82	13.6			
19	75.0	53.2	0.71	12.5	73.6	52.3	0.71	12.6	72.5	52.2	0.72	12.9	71.2	51.3	0.72	13.3	69.8	51.0	0.73	13.8			
20	77.3	49.5	0.64	12.6	76.0	48.6	0.64	12.7	74.8	48.6	0.65	13.0	73.4	47.7	0.65	13.5	72.0	47.5	0.66	14.0			
22	82.6	41.3	0.50	12.9	81.1	40.5	0.50	13.0	79.8	40.7	0.51	13.4	78.3	39.9	0.51	13.8	76.7	39.9	0.52	14.5			
23	85.3	37.5	0.44	13.1	83.7	36.8	0.44	13.2	82.4	36.3	0.44	13.5	80.8	36.4	0.45	14.0	79.2	35.6	0.45	14.7			
19	75.0	60.7	0.81	12.5	73.6	59.6	0.81	12.6	72.5	59.5	0.82	12.9	71.2	59.1	0.83	13.3	69.8	58.6	0.84	13.8			
20	77.3	56.5	0.73	12.6	76.0	55.5	0.73	12.7	74.8	55.3	0.74	13.0	73.4	55.1	0.75	13.5	72.0	54.7	0.76	14.0			
21	80.0	52.8	0.66	12.8	78.5	51.8	0.66	12.9	77.3	51.8	0.67	13.2	75.8	51.6	0.68	13.6	74.3	51.3	0.69	14.2			
22	82.6	48.7	0.59	12.9	81.1	48.6	0.59	13.0	79.8	48.7	0.61	13.4	78.3	47.8	0.61	13.8	76.7	47.6	0.62	14.5			
23	85.3	45.2	0.53	13.1	83.7	44.4	0.53	13.2	82.4	44.5	0.54	13.5	80.8	43.6	0.54	14.0	79.2	43.6	0.55	14.7			
24	88.1	41.4	0.47	13.2	86.4	40.6	0.47	13.4	85.0	40.0	0.47	13.7	83.4	40.0	0.48	14.2	81.7	39.2	0.48	15.0			
20	77.3	64.2	0.83	12.6	76.0	63.0	0.83	12.7	74.8	62.8	0.84	13.0	73.4	62.4	0.85	13.5	72.0	61.9	0.86	14.0			
21	80.0	60.8	0.76	12.8	78.5	59.7	0.76	12.9	77.3	59.5	0.77	13.2	75.8	58.4	0.77	13.6	74.3	58.0	0.78	14.2			
22	82.6	57.0	0.69	12.9	81.1	55.9	0.69	13.0	79.8	55.8	0.70	13.4	78.3	54.8	0.70	13.8	76.7	54.5	0.71	14.5			
23	85.3	52.9	0.62	13.1	83.7	51.9	0.62	13.2	82.4	51.9	0.63	13.5	80.8	50.9	0.63	14.0	79.2	50.7	0.64	14.7			
24	88.1	48.4	0.55	13.2	86.4	48.4	0.56	13.4	85.0	47.6	0.56	13.7	83.4	47.5	0.57	14.2	81.7	46.5	0.57	15.0			

※ Q - холодопроизводительность, SHC - явная теплопроизводительность;
W - мощность компрессора.

Расход воздуха кубм/ч	170	180	200	220	240
Холодопроизводительный	0.977	0.987	1.000	1.010	1.020
Мощность компрессора	0.995	0.997	1.000	1.003	1.007

Поправочный коэффициент для различного расхода воздуха.

Расход воздуха кубм/ч	170	180	200	220	240
Холодопроизводительный	0.985	0.993	1.000	1.007	1.015
Мощность компрессора	1.020	1.013	1.000	0.987	0.974

Теплопроизводительность (стандартный расход воздуха). PRHG-20MYA

		Наружная температура WB°C																											
		-15				-10				-5				0				5				10				15			
Внутри DB°C	Q kW	W kW	Q kW	W kW	Q kW	W kW	Q kW	W kW	Q kW	W kW	Q kW	W kW	Q kW	W kW	Q kW	W kW	Q kW	W kW	Q kW	W kW	Q kW	W kW	Q kW	W kW					
																									Q kW	W kW	Q kW	W kW	Q kW
15	36.1	9.1	41.2	9.9	46.9	10.9	53.5	12.2	60.9	13.5	69.4	15.2	78.8	17.0															
16	35.7	9.1	40.9	9.9	46.7	11.0	53.3	12.3	60.6	13.7	69.1	15.4	78.5	17.2															
17	35.3	9.2	40.6	10.0	46.5	11.1	53.1	12.4	60.4	13.8	68.8	15.6	78.2	17.4															
18	35.1	9.3	40.4	10.1	46.3	11.2	52.8	12.5	60.2	14.0	68.5	15.7	77.9	17.6															
19	34.9	9.4	40.2	10.2	46.1	11.3	52.6	12.6	60.0	14.1	68.3	15.9	77.6	17.8															
20	34.7	9.4	40.0	10.3	45.9	11.4	52.4	12.7	59.8	14.2	68.0	16.0	77.3	18.0															
21	34.5	9.4	39.8	10.3	45.7	11.5	52.2	12.8	59.6	14.4	67.8	16.2	77.0	18.2															
22	34.3	9.4	39.6	10.3	45.5	11.6	52.0	12.9	59.4	14.5	67.6	16.3	76.6	18.4															
23	34.1	9.5	39.4	10.4	45.3	11.7	51.8	13.1	59.2	14.6	67.3	16.5	76.3	18.6															
24	33.9	9.6	39.2	10.5	45.1	11.8	51.6	13.2	59.0	14.8	67.0	16.7	76.0	18.9															
25	33.9	9.6	39.1	10.5	44.9	11.8	51.4	13.2	58.7	14.9	66.7	16.8	75.6	19.1															
26	33.7	9.7	38.9	10.6	44.7	11.9	51.2	13.3	58.4	15.1	66.4	17.0	75.3	19.3															
27	33.4	9.8	38.6	10.7	44.4	12.0	50.9	13.4	58.1	15.2	66.1	17.2	75.0	19.5															

※ Q теплопроизводительность;
W - мощность компрессора.

Поправочный коэффициент для различного расхода воздуха.

Расход воздуха кубм/ч	170	180	200	220	240
Холодопроизводительный	0.985	0.993	1.000	1.007	1.015
Мощность компрессора	1.020	1.013	1.000	0.987	0.974

Вентилятор внутреннего блока.

PRHG8

Общее СД (Па)		кубм/м	80	85	90	95
		Л/С	1330	1420	1500	1580
200	Скорость	об/мин	967	1036	1036	1036
	Мощность	кВт	1.20	1.27	1.27	1.27
300	Скорость	об/мин	1139	1139	1208	1208
	Мощность	кВт	1.80	1.80	2.02	2.02
400	Скорость	об/мин	1305	1329	1329	–
	Мощность	кВт	2.42	2.56	2.56	–

PRHG10

Общее СД (Па)		кубм/м	90	100	110	120
		Л/С	1500	1660	1830	2000
250	Скорость	об/мин	1088	1088	1139	1139
	Мощность	кВт	1.90	1.90	2.16	2.16
350	Скорость	об/мин	1208	1208	1318	1318
	Мощность	кВт	2.26	2.26	2.86	2.86
450	Скорость	об/мин	1450	1450	1450	–
	Мощность	кВт	3.13	3.13	3.13	–
550	Скорость	об/мин	1595	–	–	–
	Мощность	кВт	3.96	–	–	–

PRHG15

Общее СД (Па)		кубм/м	120	130	140	150	160	170	180
		Л/С	2000	2170	2330	2500	2670	2830	3000
200	Скорость	об/мин	659	659	659	659	659	659	659
	Мощность	кВт	1.58	1.68	1.79	1.89	1.99	2.1	2.21
300	Скорость	об/мин	791	791	791	791	791	791	791
	Мощность	кВт	1.95	2.08	2.21	2.34	2.47	2.6	2.73
400	Скорость	об/мин	886	886	886	906	906	906	906
	Мощность	кВт	2.27	2.43	2.58	2.83	2.99	3.15	3.31
500	Скорость	об/мин	997	997	997	997	997	997	997
	Мощность	кВт	2.72	2.93	3.13	3.34	3.54	3.75	3.96
600	Скорость	об/мин	1088	1088	1088	–	–	–	–
	Мощность	кВт	3.07	3.3	3.52	–	–	–	–

PRHG20

Общее СД (Па)		кубм/м	170	180	190	200
		Л/С	2830	3000	3170	3330
300	Скорость	об/мин	798	798	798	798
	Мощность	кВт	2.98	3.06	3.14	3.23
400	Скорость	об/мин	906	906	906	906
	Мощность	кВт	3.50	3.66	3.82	3.98
500	Скорость	об/мин	997	997	997	997
	Мощность	кВт	3.97	4.17	4.37	4.56
600	Скорость	об/мин	1088	1088	1088	1088
	Мощность	кВт	4.44	4.66	4.89	5.11
700	Скорость	об/мин	1208	1208	1208	1208
	Мощность	кВт	5.03	5.27	5.51	5.75

РАБОЧИЙ ДИАПАЗОН

Рабочий диапазон температур указан ниже.
Убедитесь, что блок эксплуатируется в указанном диапазоне.

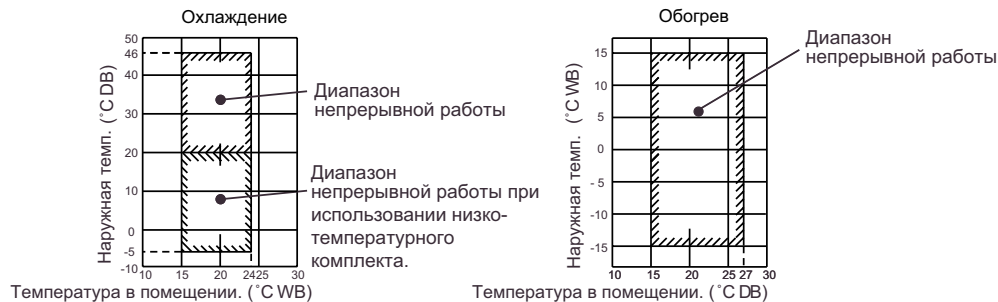

(Прим)

Рекомендуется использование при относительной влажности 35-80%, т.к при этих условиях не происходит образования конденсата на электрических частях блока.

⚠ **Внимание:**

Использование блока в диапазоне, выходящем за указанные пределы может привести к серьезным неисправностям.

ХАРАКТЕРИСТИКА ВЕНТИЛЯТОРА

PRHG-8MYA

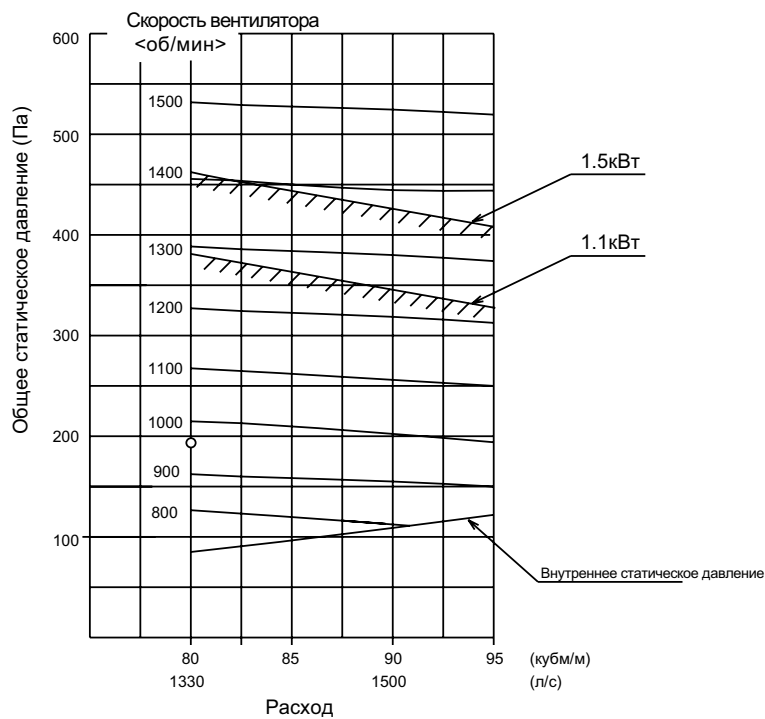

* о : Заводская установка = 100 Па

PRHG-10MYA

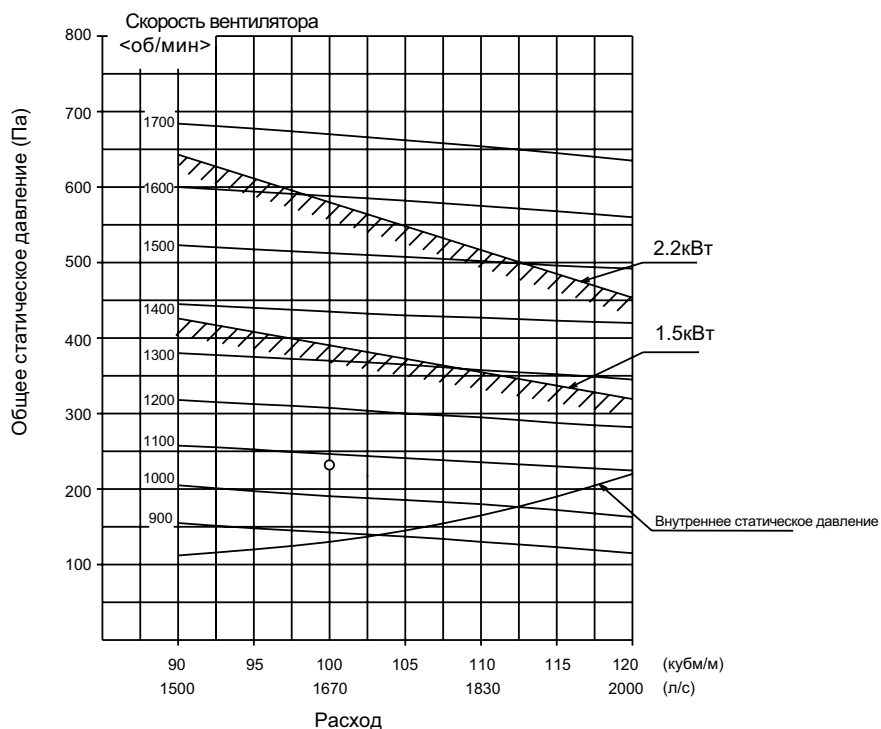

* о : Заводская установка = 100 Па

PRHG-15MYA

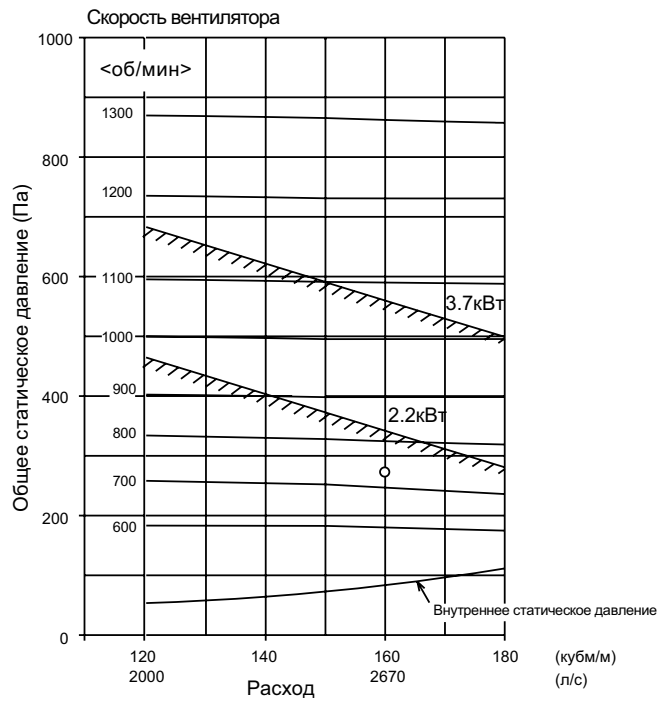

* о : Заводская установка = 200 Па

PRHG-20MYA

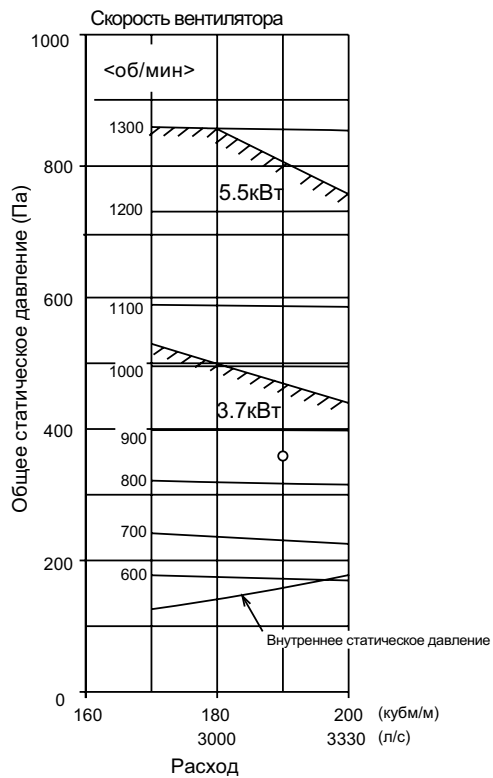

* о : Заводская установка = 200 Па

PRHG-8MYA

※ заводская установка

Расход		кубм/мин	80	85	90	95
		л/с	1330	1420	1500	1580
Общее СД (Па)		л/с	1330	1420	1500	1580
200	Скорость	об/мин	967	1036	1036	1036
	Шкив (на моторе)	мм	101.6	127	127	127
		дюйм	4	5	5	5
	Шкив (на крыльчатке)	мм	152.4	177.8	177.8	177.8
		дюйм	6	7	7	7
	Ремень	дюйм	V30	V34	V34	V34
Двигатель	кВт	1.1	1.1	1.1	1.1	
300	Скорость	об/мин	1139	1139	1208	1208
	Шкив (на моторе)	мм	139.7	139.7	127	127
		дюйм	5.5	5.5	5	5
	Шкив (на крыльчатке)	мм	177.8	177.8	152.4	152.4
		дюйм	7	7	6	6
	Ремень	дюйм	V34	V34	V32	V32
Двигатель	кВт	1.1	1.1	1.1	1.1	
400	Скорость	об/мин	1305	1329	1329	—
	Шкив (на моторе)	мм	114.3	139.7	139.7	—
		дюйм	4.5	5.5	5.5	—
	Шкив (на крыльчатке)	мм	127	152.4	152.4	—
		дюйм	5	6	6	—
	Ремень	дюйм	V33	V33	V33	—
Двигатель	кВт	1.5	1.5	1.5	—	

PRHG-10MYA

※ заводская установка

Расход		кубм/мин	90	100	110	120
		л/с	1500	1660	1830	2000
Общее СД (Па)		л/с	1500	1660	1830	2000
250	Скорость	об/мин	1088	1088	1139	1139
	Шкив (на моторе)	мм	114.3	114.3	139.7	137.7
		дюйм	4.5	4.5	5.5	5.5
	Шкив (на крыльчатке)	мм	152.4	152.4	177.8	177.8
		дюйм	6	6	7	7
	Ремень	дюйм	V31	V31	V34	V34
Двигатель	кВт	1.5	1.5	1.5	1.5	
350	Скорость	об/мин	1208	1208	1318	1318
	Шкив (на моторе)	мм	127	127	127	127
		дюйм	5	5	5	5
	Шкив (на крыльчатке)	мм	152.4	152.4	139.7	139.7
		дюйм	6	6	5.5	5.5
	Ремень	дюйм	V32	V32	V31	V31
Двигатель	кВт	1.5	1.5	2.2	2.2	
450	Скорость	об/мин	1450	1450	1450	—
	Шкив (на моторе)	мм	127	127	127	—
		дюйм	5	5	5	—
	Шкив (на крыльчатке)	мм	127	127	127	—
		дюйм	5	5	5	—
	Ремень	дюйм	V30	V30	V30	—
Двигатель	кВт	1.5	2.2	2.2	—	
550	Скорость	об/мин	1595	—	—	—
	Шкив (на моторе)	мм	139.7	—	—	—
		дюйм	5.5	—	—	—
	Шкив (на крыльчатке)	мм	127	—	—	—
		дюйм	5	—	—	—
	Ремень	дюйм	V31	—	—	—
Двигатель	кВт	2.2	—	—	—	

PRHG-15MYA

※ Заводская установка.

Общее СД (Па)		Расход		кубм/м	120	130	140	150	160	170	180
				л/с	2000	2170	2330	2500	2670	2830	3000
200	Скорость	об/мин		659	659	659	659	659	659	659	659
	Шкив (на моторе)	мм		127	127	127	127	127	127	127	127
		дюйм		5	5	5	5	5	5	5	5
	Шкив (на крыльчатке)	мм		279.4	279.4	279.4	279.4	279.4	279.4	279.4	279.4
		дюйм		11	11	11	11	11	11	11	11
	Ремень	дюйм		V44X2	V44X2	V44X2	V44X2	V44X2	V44X2	V44X2	V44X2
	Двигатель	кВт		2.2	2.2	2.2	2.2	2.2	2.2	2.2	2.2
300	Скорость	об/мин		791	791	791	791	791	791	791	791
	Шкив (на моторе)	мм		152.4	152.4	152.4	152.4	152.4	152.4	152.4	152.4
		дюйм		6	6	6	6	6	6	6	6
	Шкив (на крыльчатке)	мм		279.4	279.4	279.4	279.4	279.4	279.4	279.4	279.4
		дюйм		11	11	11	11	11	11	11	11
	Ремень	дюйм		V45X2	V45X2	V45X2	V45X2	V45X2	V45X2	V45X2	V45X2
	Двигатель	кВт		2.2	2.2	2.2	2.2	2.2	3.7	3.7	3.7
400	Скорость	об/мин		886	886	886	906	906	906	906	906
	Шкив (на моторе)	мм		139.7	139.7	139.7	127	127	127	127	127
		дюйм		5.5	5.5	5.5	5	5	5	5	5
	Шкив (на крыльчатке)	мм		228.6	228.6	228.6	203.2	203.2	203.2	203.2	203.2
		дюйм		9	9	9	8	8	8	8	8
	Ремень	дюйм		V41X2	V41X2	V41X2	V38X2	V38X2	V38X2	V38X2	V38X2
	Двигатель	кВт		2.2	2.2	2.2	3.7	3.7	3.7	3.7	3.7
500	Скорость	об/мин		997	997	997	997	997	997	997	997
	Шкив (на моторе)	мм		139.7	139.7	139.7	139.7	139.7	139.7	139.7	139.7
		дюйм		5.5	5.5	5.5	5.5	5.5	5.5	5.5	5.5
	Шкив (на крыльчатке)	мм		203.2	203.2	203.2	203.2	203.2	203.2	203.2	203.2
		дюйм		8	8	8	8	8	8	8	8
	Ремень	дюйм		V39X2	V39X2	V39X2	V39X2	V39X2	V39X2	V39X2	V39X2
	Двигатель	кВт		3.7	3.7	3.7	3.7	3.7	3.7	3.7	3.7
600	Скорость	об/мин		1088	1088	1088	—	—	—	—	—
	Шкив (на моторе)	мм		152.4	152.4	152.4	—	—	—	—	—
		дюйм		6	6	6	—	—	—	—	—
	Шкив (на крыльчатке)	мм		203.2	203.2	203.2	—	—	—	—	—
		дюйм		8	8	8	—	—	—	—	—
	Ремень	дюйм		V40X2	V40X2	V40X2	—	—	—	—	—
	Двигатель	кВт		3.7	3.7	3.7	—	—	—	—	—

PRHG-20MYA

※ Заводская установка.

Общее СД (Па)		Расход		кубм/м	170	180	190	200
				л/с	2830	3000	3170	3330
300	Скорость	об/мин		798	798	798	798	798
	Шкив (на моторе)	мм		139.7	139.7	139.7	139.7	139.7
		дюйм		5.5	5.5	5.5	5.5	5.5
	Шкив (на крыльчатке)	мм		254	254	254	254	254
		дюйм		10	10	10	10	10
	Ремень	дюйм		V42X2	V42X2	V42X2	V42X2	V42X2
	Двигатель	кВт		3.7	3.7	3.7	3.7	3.7
400	Скорость	об/мин		906	906	906	906	906
	Шкив (на моторе)	мм		127	127	127	127	127
		дюйм		5	5	5	5	5
	Шкив (на крыльчатке)	мм		203.2	203.2	203.2	203.2	203.2
		дюйм		8	8	8	8	8
	Ремень	дюйм		V38X2	V38X2	V38X2	V38X2	V38X2
	Двигатель	кВт		3.7	3.7	3.7	3.7	3.7
500	Скорость	об/мин		997	997	997	997	997
	Шкив (на моторе)	мм		139.7	139.7	139.7	139.7	139.7
		дюйм		5.5	5.5	5.5	5.5	5.5
	Шкив (на крыльчатке)	мм		203.2	203.2	203.2	203.2	203.2
		дюйм		8	8	8	8	8
	Ремень	дюйм		V39X2	V39X2	V39X2	V39X2	V39X2
	Двигатель	кВт		3.7	3.7	3.7	3.7	3.7
600	Скорость	об/мин		1088	1088	1088	1088	1088
	Шкив (на моторе)	мм		152.4	152.4	152.4	152.4	152.4
		дюйм		6	6	6	6	6
	Шкив (на крыльчатке)	мм		203.2	203.2	203.2	203.2	203.2
		дюйм		8	8	8	8	8
	Ремень	дюйм		V40X2	V40X2	V40X2	V40X2	V40X2
	Двигатель	кВт		5.5	5.5	5.5	5.5	5.5
700	Скорость	об/мин		1208	1208	1208	1208	1208
	Шкив (на моторе)	мм		127	127	127	127	127
		дюйм		5	5	5	5	5
	Шкив (на крыльчатке)	мм		152.4	152.4	152.4	152.4	152.4
		дюйм		6	6	6	6	6
	Ремень	дюйм		V35X2	V35X2	V35X2	V35X2	V35X2
	Двигатель	кВт		5.5	5.5	5.5	5.5	5.5

Размеры шкива : (мм)

(1) Форма желоба.

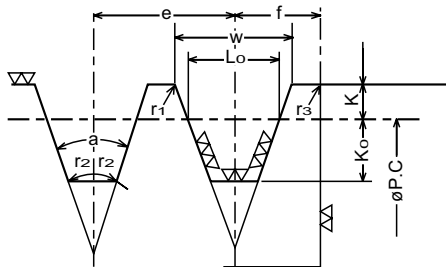

Тип ремня	Диаметр $\varnothing P.C$	a (°)	W	L_0	K	K_0	e	f	r_1	r_2	r_3	Толщина (справка)
B	Более 125 Менее 160	34	15.86	12.5	5.5	9.5	19.0	12.5	0.2~0.5	0.5~1.0	1~2	11
	Более 160 Менее 200	36	16.07									
	Более 200	38	16.29									

V-образный ремень.

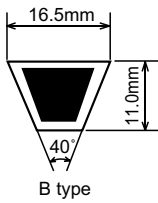

(2) Форма шкива (мм)

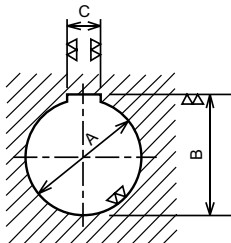

Мощность двигателя (кВт)	A	B	C
1.1, 1.5	$\phi 24$ $+0.028$ $+0.007$	27 $+0.128$ $+0.007$	8 $+0.018$ -0.018
2.2, 3.7	$\phi 28$ $+0.028$ $+0.007$	31 $+0.128$ $+0.007$	8 $+0.028$ -0.013
5.5	$\phi 38$ $+0.028$ $+0.007$	41 $+0.128$ $+0.009$	10 $+0.028$ -0.013

ШУМОВЫЕ ХАРАКТЕРИСТИКИ

PRHG-8MYA

50Hz Уровень звукового давления (SPL)

Частота	SPL dB(A)	63Hz	125Hz	250Hz	500Hz	1000Hz	2000Hz	4000Hz	8000Hz
Охлаж & Обогрев	66.0	71.5	73.0	65.0	64.0	60.5	55.5	48.5	43.5

(dB)

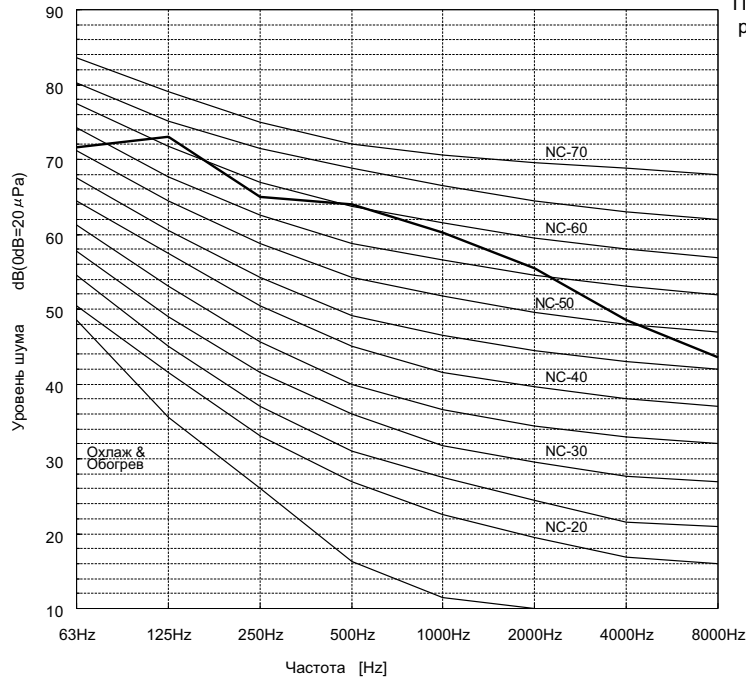

Прим. Измерение проводится на расстоянии 1м. от сервисной панели.

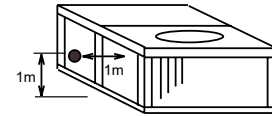

Место измерения : шумоизолированное помещение.

PRHG-10MYA

50Hz Уровень звукового давления (SPL)

Частота	SPL dB(A)	63Hz	125Hz	250Hz	500Hz	1000Hz	2000Hz	4000Hz	8000Hz
Охлаж & Обогрев	66.0	73.5	71.5	70.0	63.5	59.0	53.5	47.0	45.0

(dB)

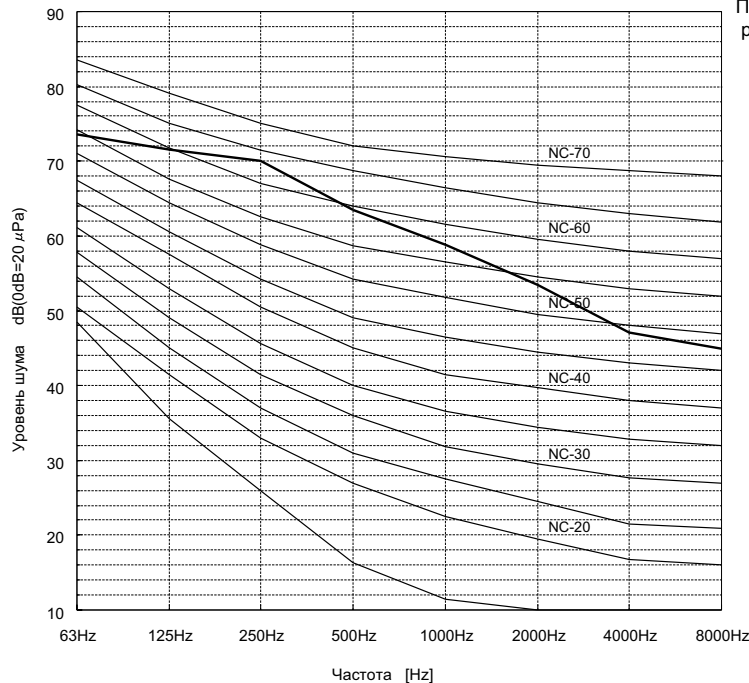

Прим. Измерение проводится на расстоянии 1м. от сервисной панели.

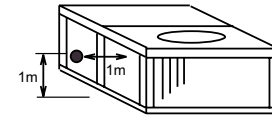

Место измерения : шумоизолированное помещение.

PRHG-15MYA

50Hz Уровень звукового давления (SPL)

Частота	SPL dB(A)	63Hz	125Hz	250Hz	500Hz	1000Hz	2000Hz	4000Hz	8000Hz
Охлаж & Обогрев	70.0	71.5	77.0	69.0	66.5	65.5	60.0	53.5	50.5

(dB)

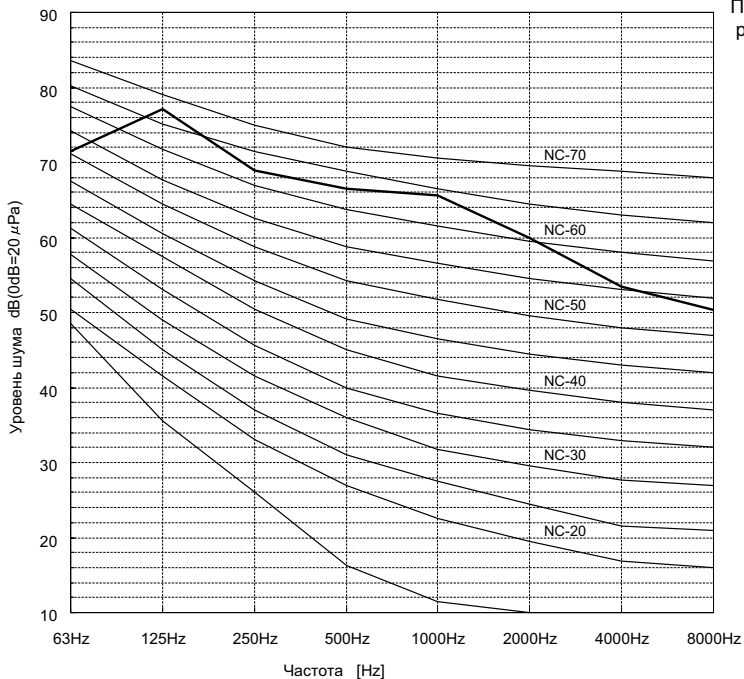

Прим. Измерение проводится на расстоянии 1м. от сервисной панели.

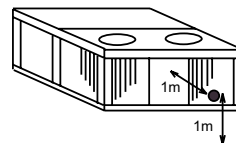

Место измерения : шумоизолированное помещение.

PRHG-20MYA

50Hz Уровень звукового давления (SPL)

Частота	SPL dB(A)	63Hz	125Hz	250Hz	500Hz	1000Hz	2000Hz	4000Hz	8000Hz
Охлаж & Обогрев	70.0	75.5	75.0	71.5	68.5	64.0	58.5	49.0	45.5

(dB)

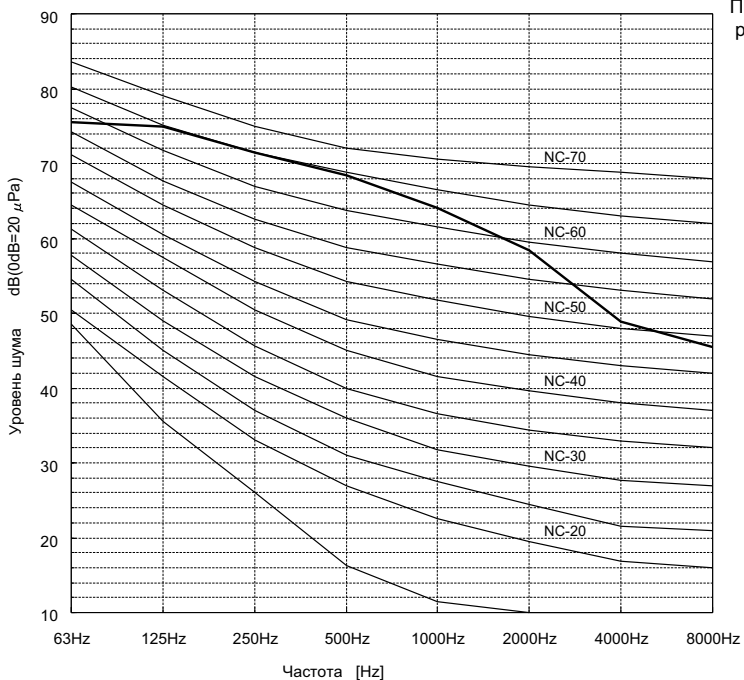

Прим. Измерение проводится на расстоянии 1м. от сервисной панели.

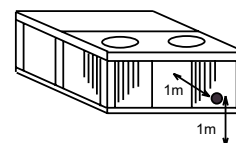

Место измерения : шумоизолированное помещение.

ГАБАРИТНЫЕ РАЗМЕРЫ

PRHG-8, 10

(выброс воздуха в сторону)

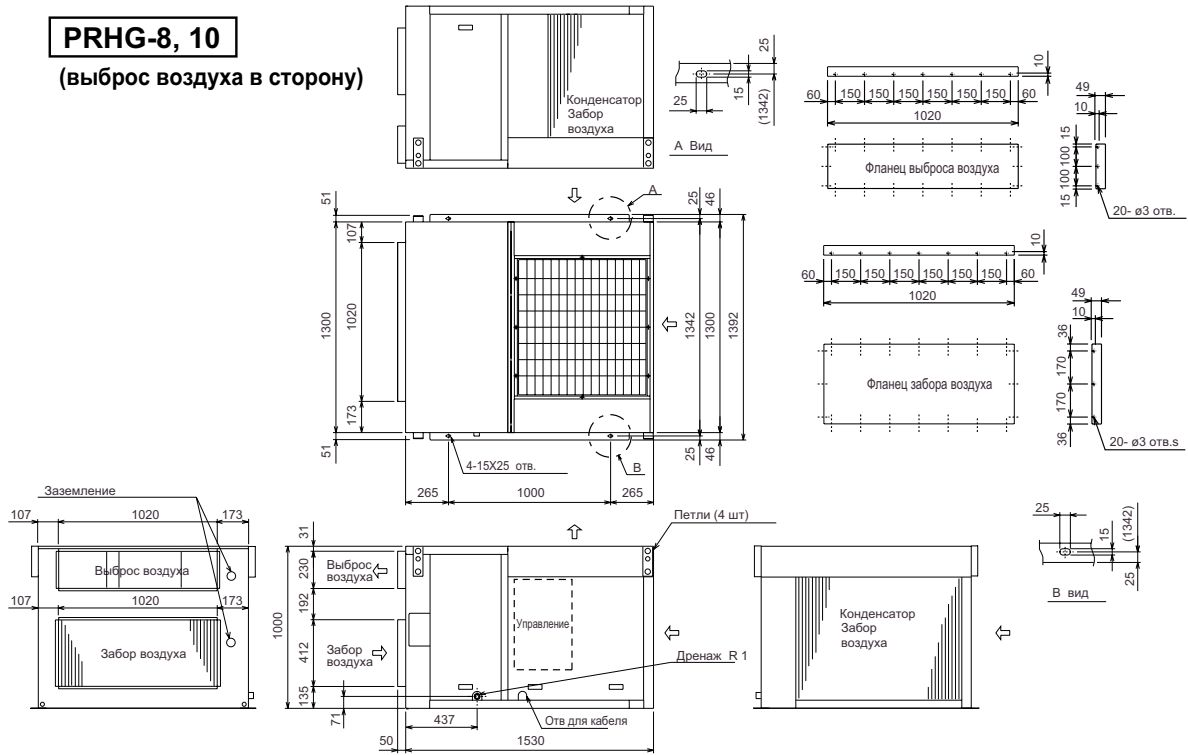

(выброс воздуха вниз)

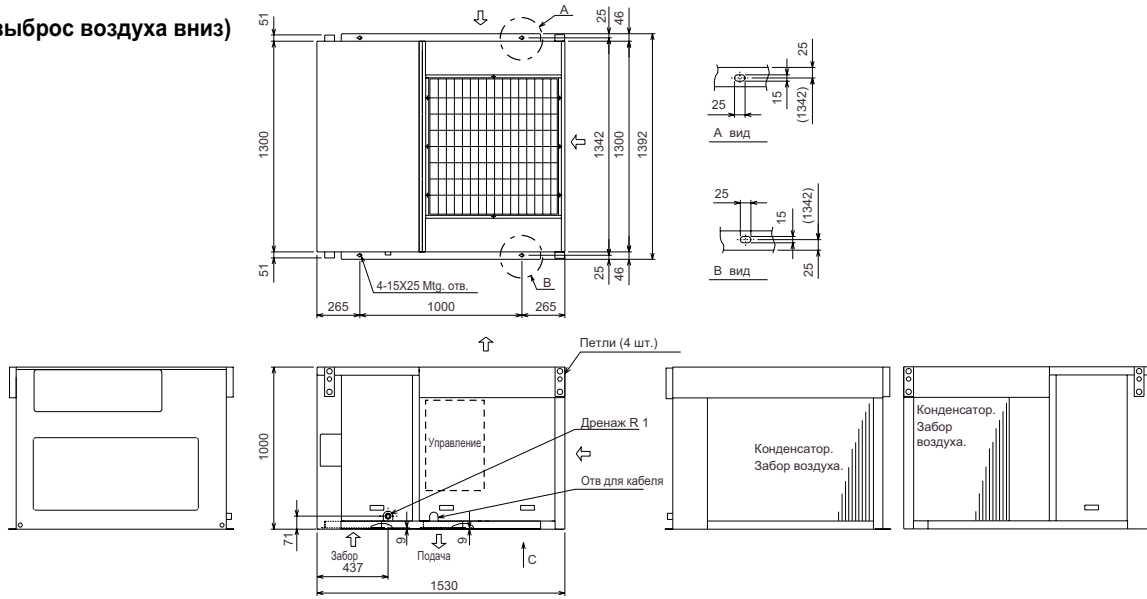

※ Винты закреплены на блоке управления.

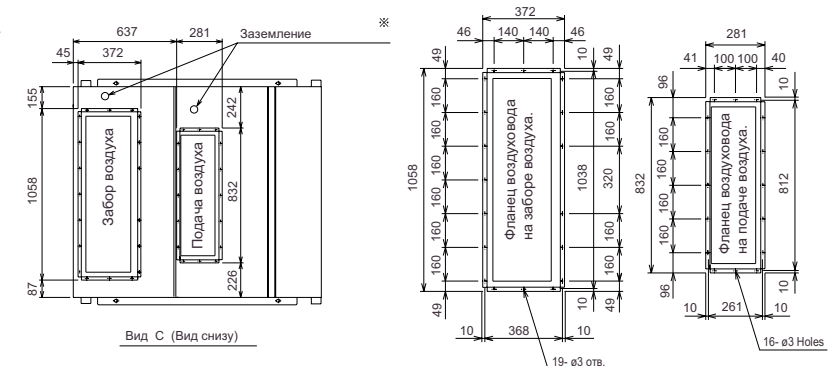

ЭЛЕКТРИЧЕСКАЯ СХЕМА

PRHG-8MYA PRHG-10MYA (СТАНДАРТ)

Обозн.	Наименование	Обозн.	Наименование	Обозн.	Наименование
MC	Компрессор	51F1,2	Реле защиты по току вент н и вн бл	T1,2	Таймер (размораживание)
MF1	Вентилятор внутреннего блока	CR1,2	Защита от скачков напряжения.	21S4	4-х ходовой клапан.
MF2	Вентилятор наружного блока	63H	Прессостат высокого давления	C03,04,05	Разъём
52C	Контактор компрессора	FZ	Доп. реле вентилятора	11~15	
52F	Контактор вентилятора вн. блока.	CZ	Доп. реле компрессора	X1	Контактор (размораживание)
TB1~3	Колодка.	30CZ,30FZ	Доп. реле	X2	Доп. реле (размораживание)
F1,F2	Предохранитель (3.15А)	49F	Термозащита вент наруж блока.	26D	Термостат (размораживание)
Tr	Трансформатор	49C	Термозащита компрессора.	HZ	Доп. реле (4-х ход клапан)
51C	Реле защиты по току компрессора	CH	Нагреватель картера.	SV	Соленоидный клапан



Рис 1. ПАНЕЛЬ УПРАВЛЕНИЯ:
РАСПОЛОЖЕНИЕ ЭЛЕМЕНТОВ

Прим:

1. Пунктирными линиями показаны внешние соединения.
2. Внешние элементы указаны в скобках.
3. Цвет кабеля заземления - желто/зелёный.
4. Если питание 380VAC, Замените "C03" разъём с серебряной полосой на разъём с красной.
5. Пример обозначения кабелей приведён ниже.
6. Возможно внесение изменений без уведомления.

Внимание:

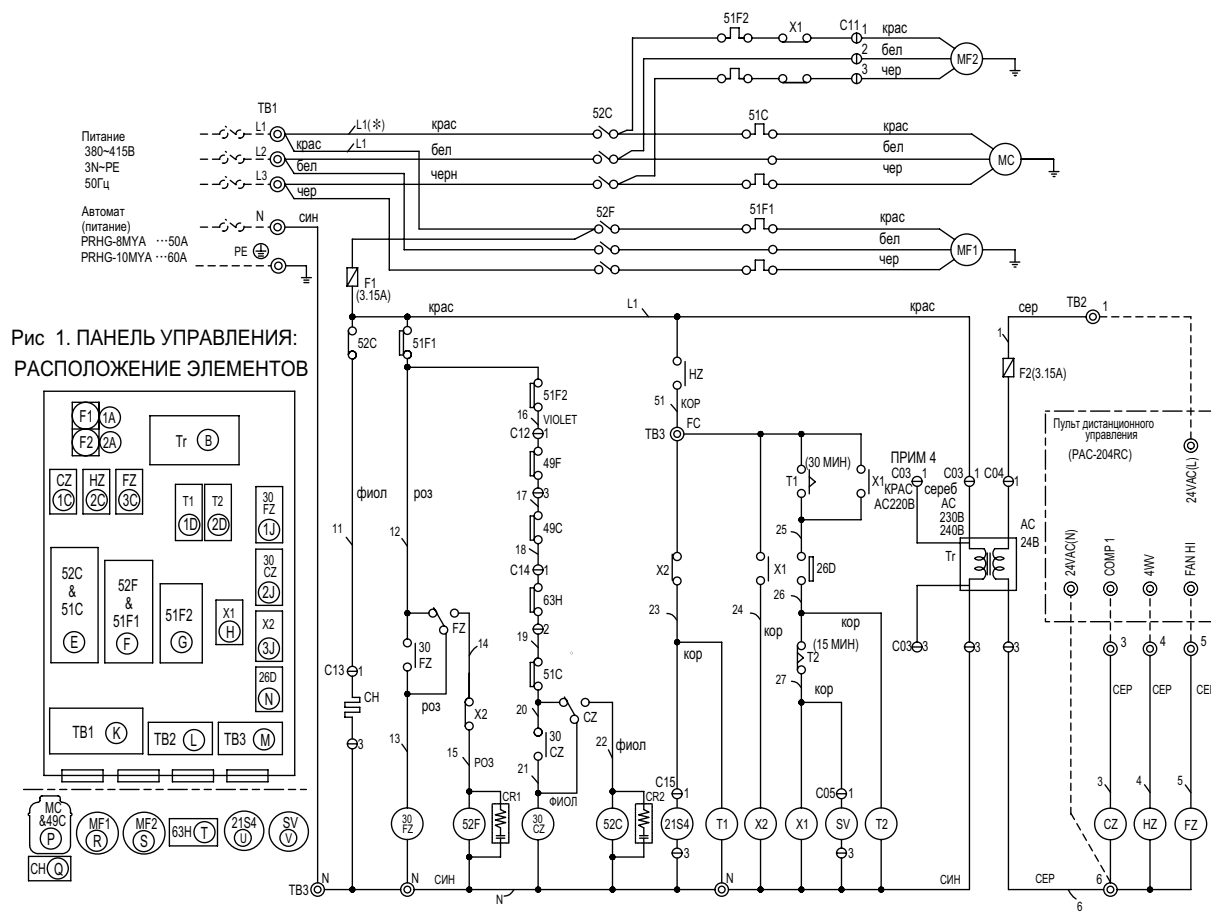
1. Для защиты вентиляторов и компрессора от повышенных токов, установлены реле <51C>, <51F1,2>. Не меняйте заводские значения уставок тока на реле.
2. Не меняйте заводские значения уставок таймера.

Подключение пульта ДУ.

Обозн.	No.	Наименование	PAC-204RC контакт
TB2	1	Питание (фаза)	24VAC(L)
	3	Охлаждение / обогрев	COMP1
	4	4-х ходовой клапан в режиме обогрева.	4WV
	5	Вентилятор	FAN HI
	6	Питание (нейтраль)	24VAC(N)

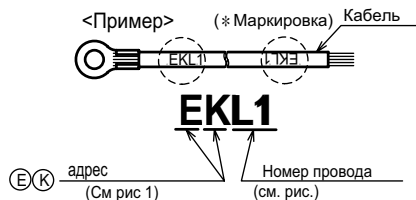

PRHG-15MYA PRHG-20MYA (СТАНДАРТ)

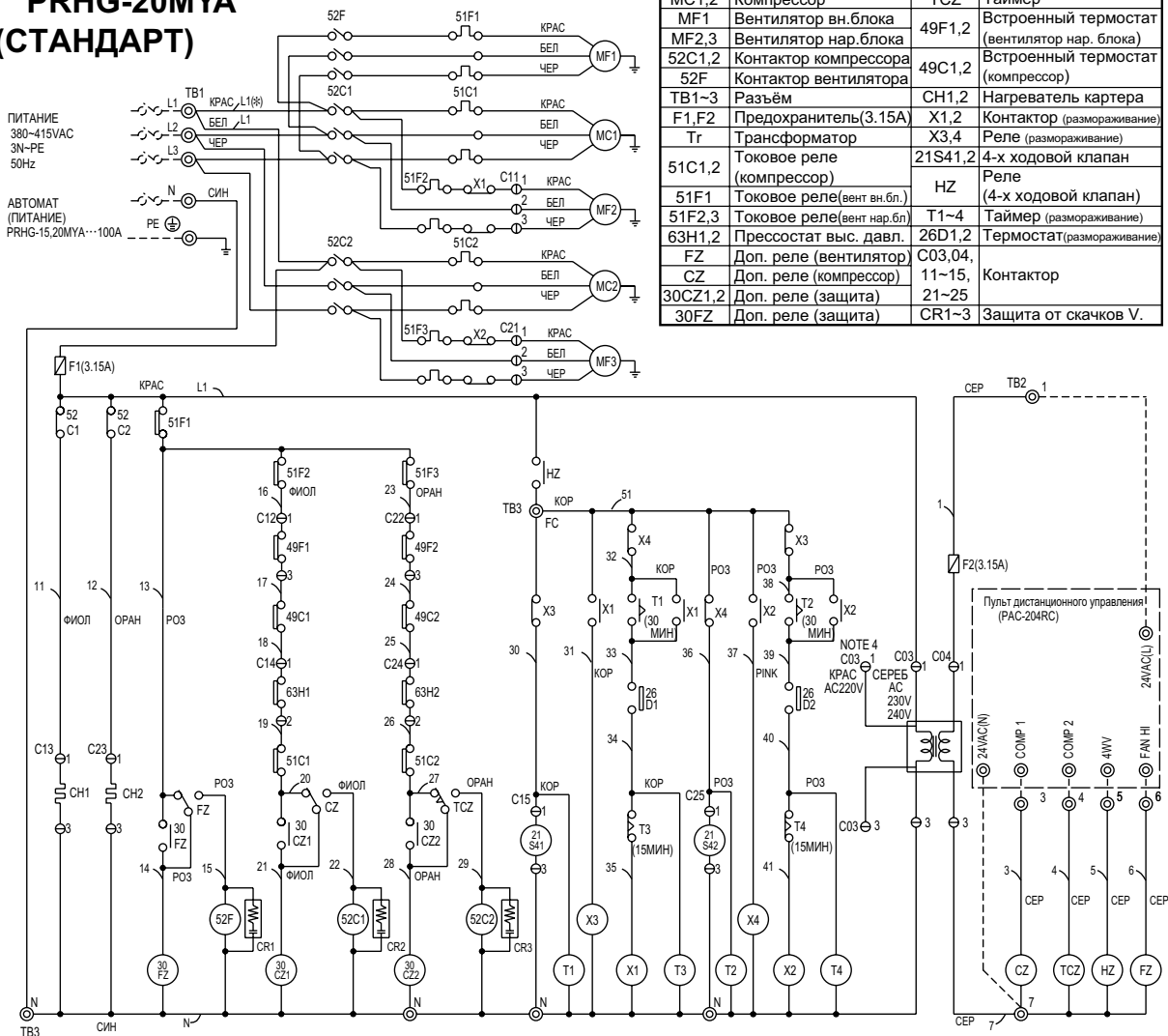

Обозн	Наименование	Обозн	Наименование
MC1,2	Компрессор	TCZ	Таймер
MF1	Вентилятор вн.блока	49F1,2	Встроенный термостат (вентилятор нар. блока)
MF2,3	Вентилятор нар.блока	49C1,2	Встроенный термостат (компрессор)
52C1,2	Контактор компрессора	CH1,2	Нагреватель картера
52F	Контактор вентилятора	X1,2	Контактор (размораживание)
TB1~3	Разъём	X3,4	Реле (размораживание)
F1,F2	Предохранитель(3.15А)	21S41,2	4-х ходовой клапан
Tr	Трансформатор	HZ	Реле (4-х ходовой клапан)
51C1,2	Токовое реле (компрессор)	T1~4	Таймер (размораживание)
51F1	Токовое реле(вент вн.бл.)	26D1,2	Термостат(размораживание)
51F2,3	Токовое реле(вент нар.бл.)	C03,04	Контактор
63H1,2	Прессостат выс. давл.	11~15	
FZ	Доп. реле (вентилятор)	21~25	Защита от скачков V.
CZ	Доп. реле (компрессор)	CR1~3	
30CZ1,2	Доп. реле (защита)		
30FZ	Доп. реле (защита)		

Рис 1. ПАНЕЛЬ УПРАВЛЕНИЯ: РАСПОЛОЖЕНИЕ ЭЛЕМЕНТОВ

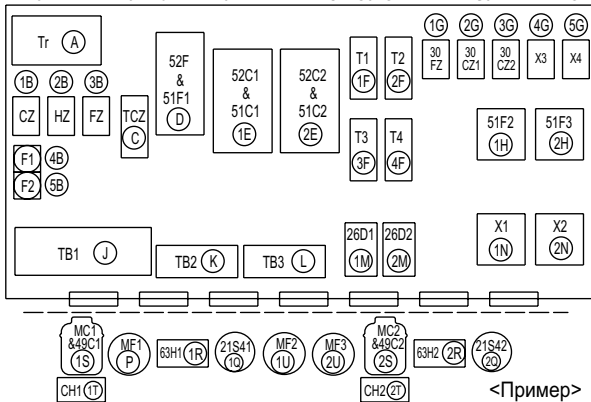

ВНИМАНИЕ:

- Для защиты вентиляторов и компрессора от повышенных токов, установлены реле <51C1,2>, <51F1~3>. Не меняйте заводские значения уставок тока на реле.
- Не меняйте заводские значения уставок таймера.
- Таймер <TCZ> установлен для предотвращения одновременного включения двух компрессоров.

Подключение пульта ДУ.

Обозн.	No.	Наименование	PAC-204RC контакт
TB2	1	Питание (фаза)	24VAC(L)
	3	Охлаждение / обогрев	COMP1
	4	4-х ходовой клапан в режиме обогрева.	4WV
	5	Вентилятор	FAN HI
	6	Питание (нейтраль)	24VAC(N)

- Прим: 1. Пунктирными линиями показаны внешние соединения.
 2. Внешние элементы указаны в скобках.
 3. Цвет кабеля заземления - желто/зелёный.
 4. Если питание 380VAC, Замените "C03" разъём с серебряной полосой на разъём с красной.
 5. Пример обозначения кабелей приведён ниже.
 6. Возможно внесение изменений без уведомления.

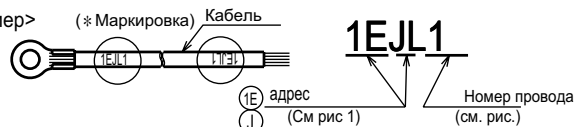

PRHG-8MYA PRHG-10MYA (Использование низкотемпературного комплекта)

Обозн.	Наименование	Обозн.	Наименование	Обозн.	Наименование
MC	Компрессор	CR1,2	Защита от скачков напряжения	21S4	4-х ходовой клапан.
MF1	Вентилятор внутреннего блока	63H	Прессостат высокого давления	C03,04,05	Контактор
MF2	Вентилятор наружного блока	FZ	Доп. реле (вентилятор)	11~15	
52C	Контактор (компрессора)	CZ	Доп. реле (компрессор)	X1	Контактор (размораживание)
52F	Контактор (вентилятор вн. блока)	30CZ,30FZ	Доп. (защита)	X2	Доп. реле (размораживание)
TB1~3	Разъём	<TH>	Датчик температуры	26D	Термостат (размораживание)
F1,F2	Предохранитель (3.15А)	49F	Встроенный термостат (вен нар бл)	HZ	Доп. реле (4-х ходовой клап.)
Tr	Трансформатор	49С	Встроенный термостат (компрессор)	SV	Соленоидный клапан.
51C	Реле защиты по току (компрессор)	CH	Нагреватель картера.		
51F1,2	Реле защиты по току (вентиляторы)	T1,2	Таймер размораживания.		



Рис 1. ПАНЕЛЬ УПРАВЛЕНИЯ:
РАСПОЛОЖЕНИЕ ЭЛЕМЕНТОВ



- Прим:
1. Пунктирными линиями показаны внешние соединения.
 2. Внешние элементы указаны в скобках.
 3. Цвет кабеля заземления - жёлто/зелёный.
 4. Если питание 380VAC, Замените "C03" разъём с серебряной полосой на разъём с красной.
 5. Пример обозначения кабелей приведён ниже.
 6. Возможно внесение изменений без уведомления.

- Внимание:
1. Для защиты вентиляторов и компрессора от повышенных токов, установлены реле <51C>, <51F1,2>. Не меняйте заводские значения уставок тока на реле.
 2. Не меняйте заводские значения уставок таймера.

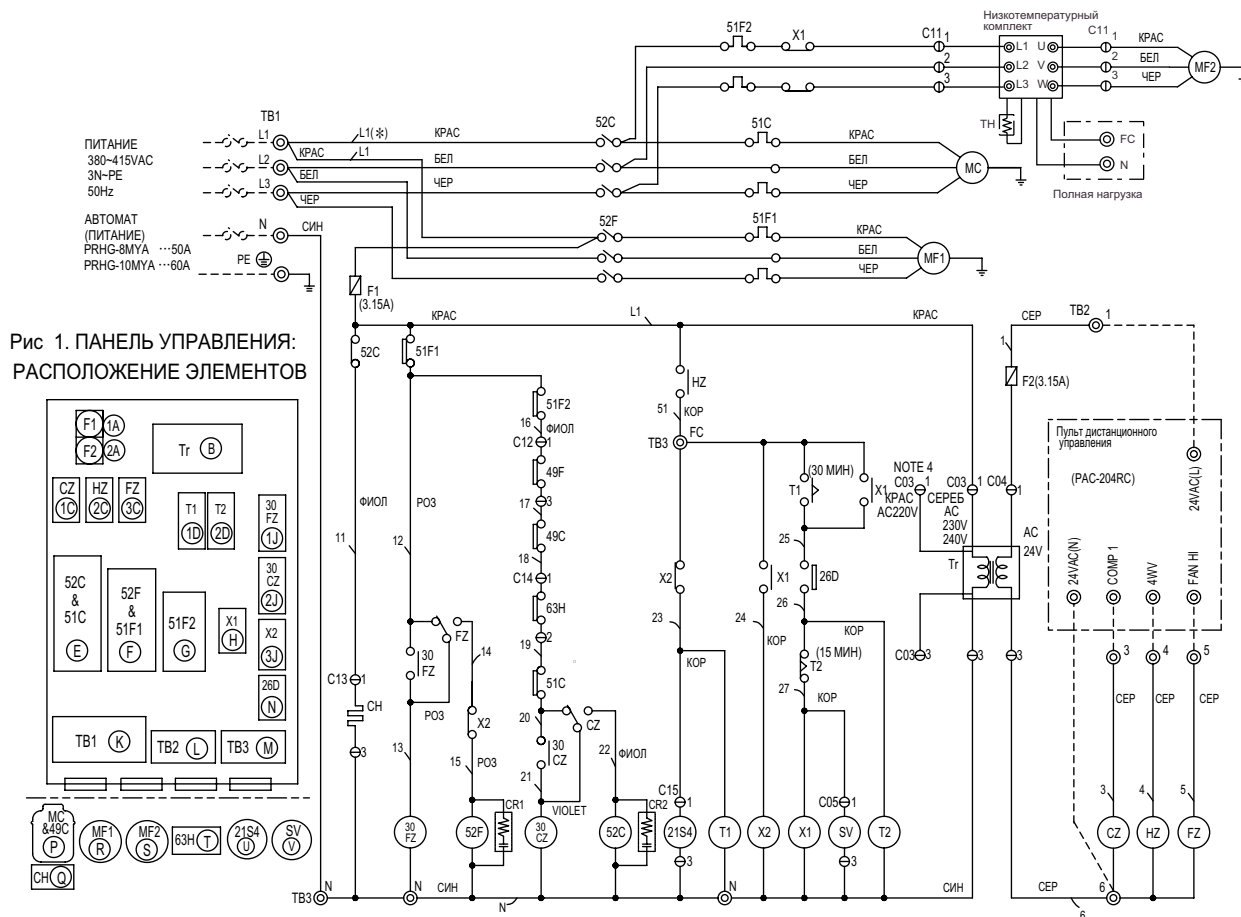
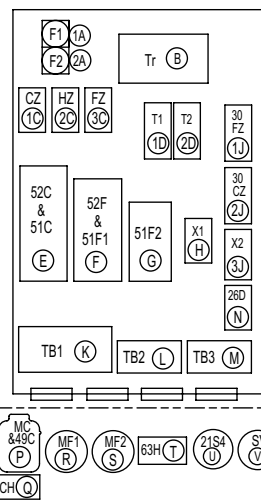
Подключение пульта ДУ.

Обозн.	No.	Наименование	PAC-204RC контакт
TB2	1	Питание (фаза)	24VAC(L)
	3	Охлаждение / обогрев	COMP1
	4	4-х ходовой клапан в режиме обогрева.	4WV
	5	Вентилятор	FAN HI
	6	Питание (нейтраль)	24VAC(N)

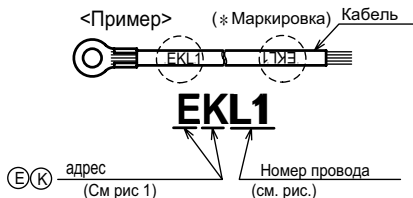

PRHG-15MYA PRHG-20MYA (Использование низкотемпературного комплекта)



Рис 1. ПАНЕЛЬ УПРАВЛЕНИЯ: РАСПОЛОЖЕНИЕ ЭЛЕМЕНТОВ



- ВНИМАНИЕ:**
- Для защиты вентиляторов и компрессора от повышенных токов, установлены реле <51C1,2>, <51F1~3>. Не меняйте заводские значения уставки тока на реле.
 - Не меняйте заводские значения уставки таймера.
 - Таймер <TCZ> установлен для предотвращения одновременного включения двух компрессоров.

Подключение пульта ДУ.

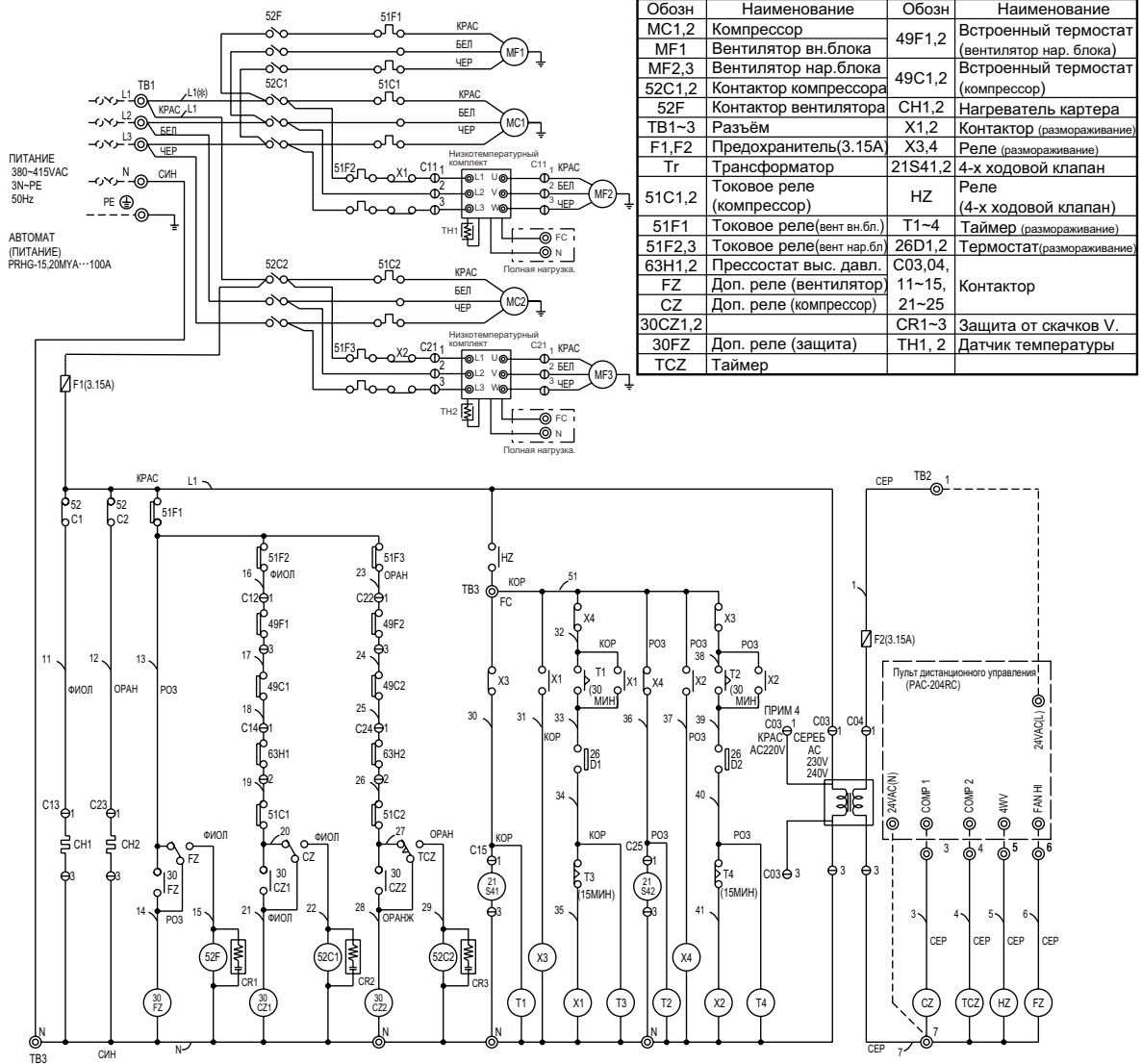
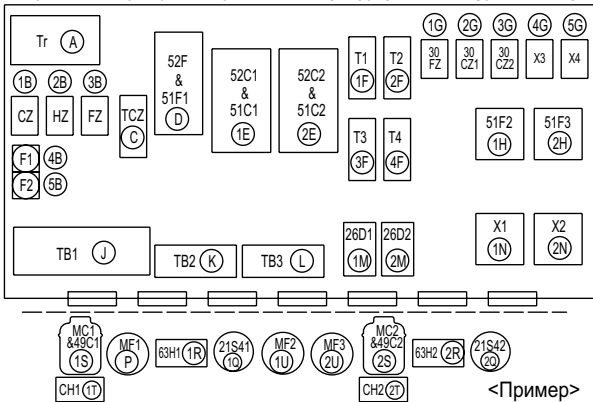
Обозн.	No.	Наименование	РАС-204RC контакт
TB2	1	Питание (фаза)	24VAC(L)
	3	Охлаждение / обогрев	COMP1
	4	4-х ходовой клапан в режиме обогрева.	4WV
	5	Вентилятор	FAN HI
	6	Питание (нейтраль)	24VAC(N)

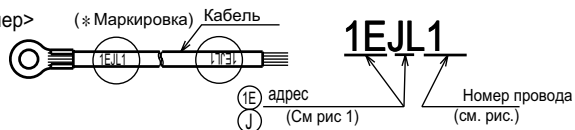

АЛГОРИТМ ПРОВЕРКИ РАБОТЫ.

PRHG-8, 10MYA

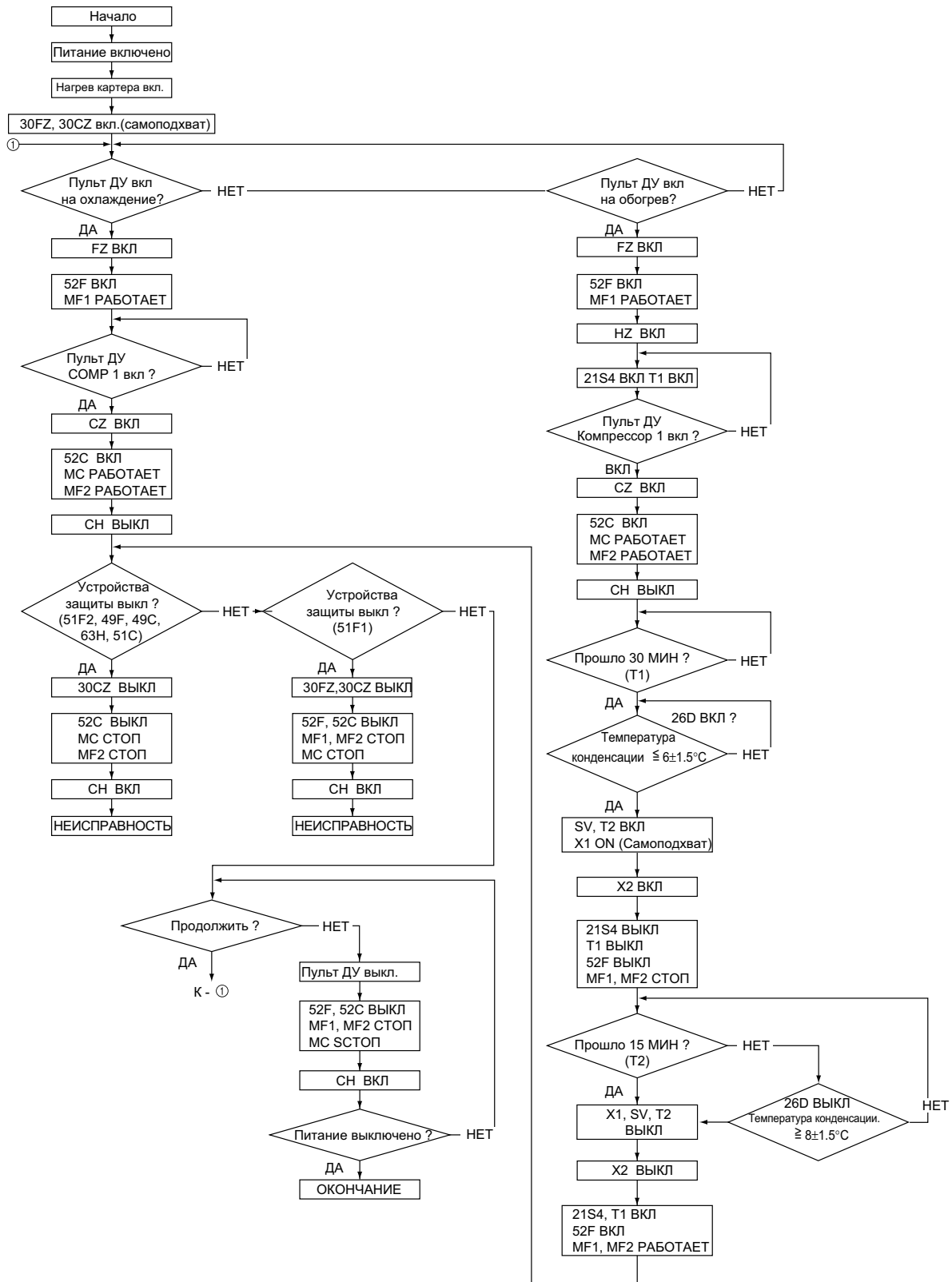

PRHG-15, 20MYA



СХЕМА ГИДРАВЛИЧЕСКОГО КОНТУРА

PRHG-8MYA
PRHG-10MYA
PRHG-15MYA
PRHG-20MYA

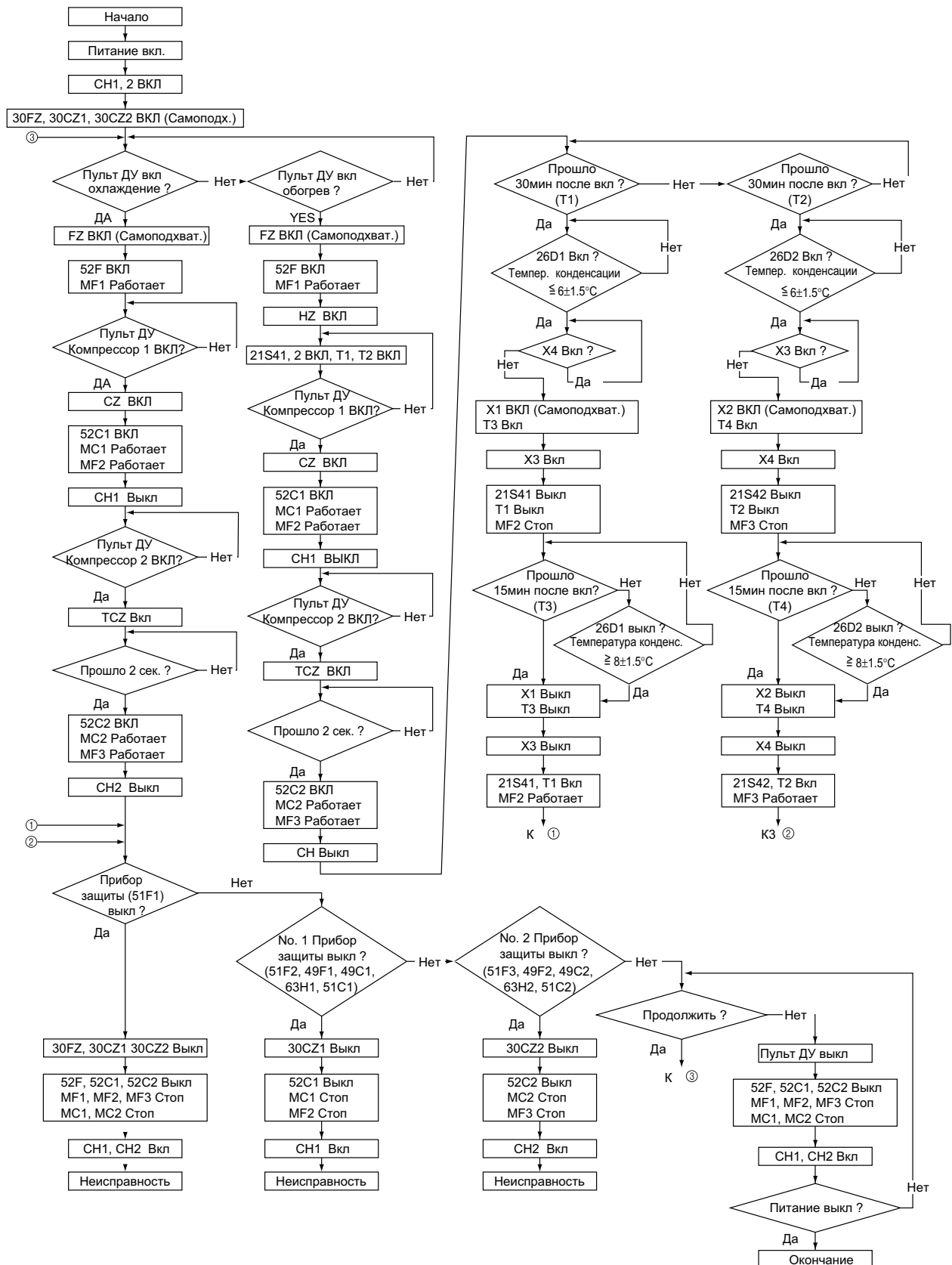
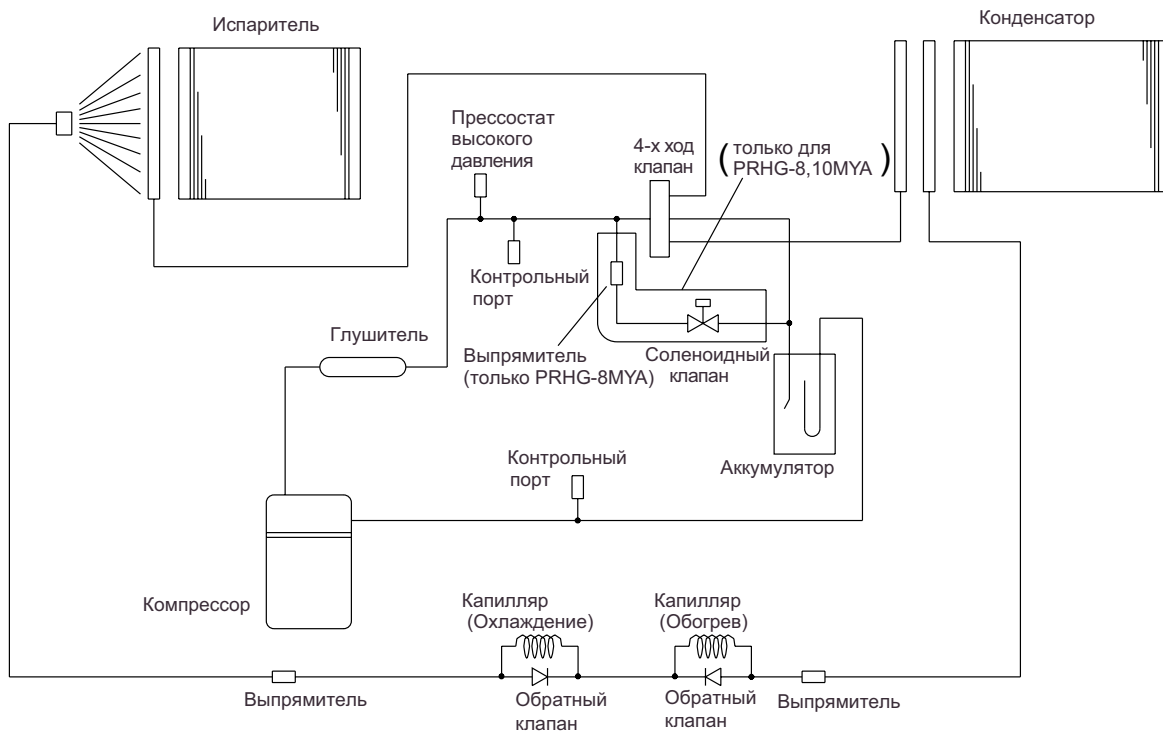

Прим:1.PRHG-15,20MYA состоят из двух контуров.

ПРИБОРЫ ЗАЩИТЫ И УПРАВЛЕНИЯ

Наименование		PRHG-8MYA	PRHG-10MYA	PRHG-15MYA	PRHG-20MYA
Реле защиты компрессора по току	51C	22А	31.0А	22А	31.0А
Прессостат высокого давления	63Н	2.94МПа выкл			
Реле защиты по току вент внутр бл.	51F1	2.8А	3.6А	5.0А	7.5А
Реле защиты по току вент наруж бл.	51F2,3	2.5А			
Встроенный термостат вент нар бл.	49F	150 °С выкл			
Защита от обмерзания	26D, 26D1, 2	6 ± 1.5 °С ON, 8 ± 1.5 °С выкл			
Предохранитель (цепь управления)	F	3.15А			
Предохранитель (силовая цепь)	F	3.15А			

ДОПОЛНИТЕЛЬНЫЕ ПРИНАДЛЕЖНОСТИ

Наименование	Модель	PRHG-8MYA	PRHG-10MYA	PRHG-15MYA	PRHG-20MYA
	Сервисная ссылка	PRHG-8MYA-EU	PRHG-10MYA-EU	PRHG-15MYA-EU	PRHG-20MYA-EU
Низкотемпературный комплект		PAC-205FC			
Приборы контроля давления		○			
Фильтр воздухоочистительный		○			
Защитная панель		○	○	○	○
Антикоррозионное покрытие.		○	○	○	○
		(PRHG-8MYA-EUS)	(PRHG-10MYA-EUS)	(PRHG-15MYA-EUS)	(PRHG-20MYA-EUS)

* Охлаждение при низких температурах. Возможна работа при температуре ниже -5°С.

МОНТАЖ

Все модели серии имеют конструкцию, допускающую установку вне помещения и монтируются на крыше здания, однако если кондиционер устанавливается в производственном помещении, проконсультируйтесь с поставщиком оборудования перед установкой. Должен быть обеспечен доступ к компрессору, кабелям управления и вентилятору для проведения монтажных и сервисных работ.

1. Необходимое свободное пространство.

- (1) Предотвращение рециркуляции воздуха.
Для стабилизации давления конденсации рекомендуется устанавливать блок таким образом, чтобы сторона забор воздуха была в стороне от основного направления ветра.
- (2) При установке на крыше тип монтажа зависит от конструкции крыши.
Некоторые виды крыши могут не выдержать вес блока, так что необходима установка дополнительных элементов основания.
- (3) Блок оборудован специальными пластинами для подъёма и монтажа.
Подъёмные пластины расположены в верхней части блока.
При подъёме с помощью крана, должны использоваться специальные балки для предотвращения повреждения боковых панелей блока.

PRHG-8, 10

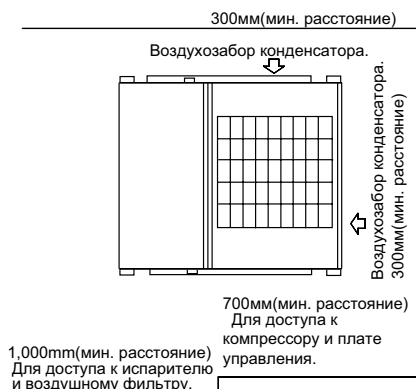

PRHG-15, 20

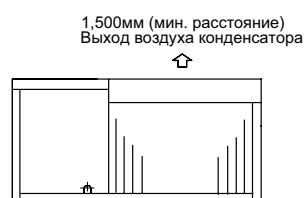
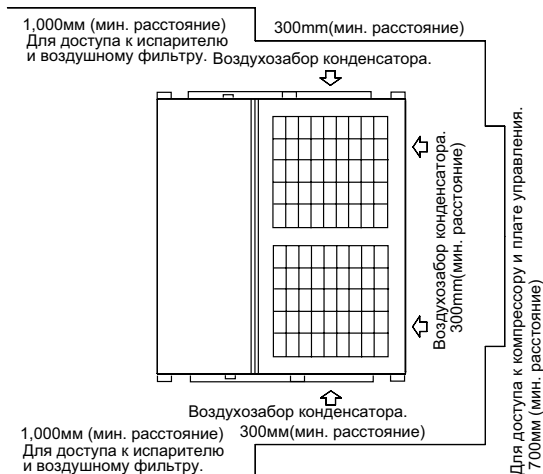

2. Монтаж блока

- (1) На рисунке показано использование основания для монтажа блока.
- (2) Основание должно быть герметизировано и закреплено на крыше.
Рекомендуемый способ герметизации показан на рис.

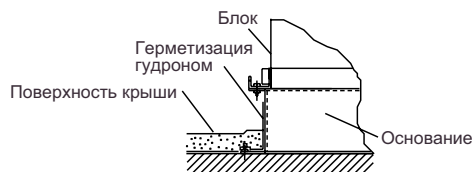
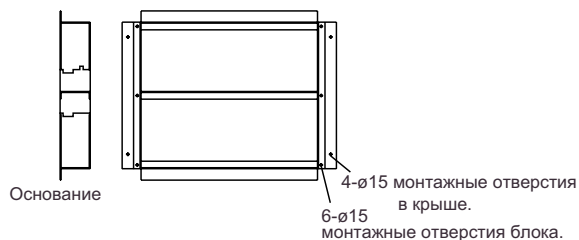

3. Конструкция воздуховодов.

- (1) PRHG серия с боковым выбросом воздуха укомплектована горизонтальными расширениями на заборе и выбросе воздуха. Подключение воздуховодов к должно производиться с помощью фланцевых соединений крепящихся к расширениям через гибкие вставки для предотвращения преродачи шума вентилятора.
- (2) Для вертикального выброса воздуха необходимо использовать метод соединения, показанный на рисунке.
- (3) PRHG серия с вертикальным выбросом воздуха укомплектована ветикальными расширениями на заборе и выбросе воздуха. Подключение воздуховодов к должно производиться с помощью фланцевых соединений крепящихся к расширениям через гибкие вставки для предотвращения преродачи шума вентилятора.
- (4) Для предотвращения утечки воздуха все соединения воздуховодов должны быть изолированы. Должна быть обеспечена теплоизоляция воздуховодов. Воздуховоды, идущие вне помещений должны быть обеспечены защитой от атмосферного воздействия.
Для уменьшения уровня шума рекомендуется изоляция приточных воздуховодов.
- (5) Место захода воздуховода в здание должно быть изолировано от погодных воздействий.
- (6) Вентилятор конденсаторного блока не предназначен для преодоления дополнительного сопротивления воздушному потоку ,при установке дополнительного воздуховода необходимо использование внешнего вентилятора.
- (7) Фильтр должен быть соответствующего размера, возможна его установка на заборе воздуха.
- (8) К блоку должно быть подключено заземление.
В случае выброса воздуха вниз, необходимо использовать винты, прикреплённые к крышке блока управления.

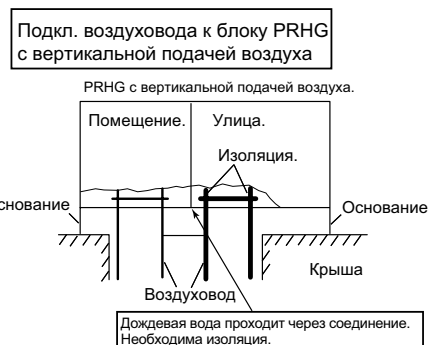
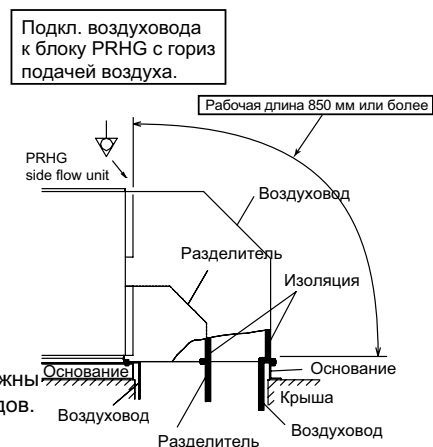

4. Крепление при поднятии.

- Если блок необходимо поднять или передвинуть, прикрепите канаты к специальным пластинам, на верхней части блока.
При поднятии блока центр тяжести стремиться наклонить блок в одну сторону, необходимо отбалансировать блок как показано на рисунке.
Угол тросов, на которых подвешен блок должен быть не менее 60 град. со стороны компрессора и 45 град. со стороны конденсатора.
Соблюдайте осторожность при перемещении блока.

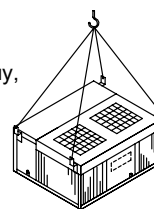

При подъеме выровняйте блок насколько возможно.

5. Дренаж.

- (1) Дренажная система: "R 1". Дренажная труба может быть выведена с правой стороны
- (2) Дренажная труба должна быть обеспечена сифоном с наружной стороны блока, должен быть обеспечен наклон трубопровода.
- (3) Для предотвращения образования конденсата дренажная труба должна быть изолирована.
- (4) После завершения монтажных работ проверьте нет ли утечки воды и нормально ли удаляется конденсат.

Дренаж должен иметь сифон.

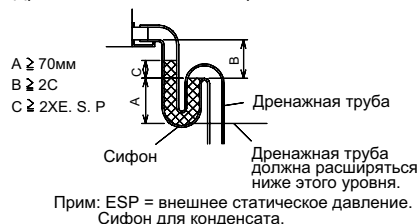

6. Заправка хладагентом.

Дозаправка не требуется.
В таблице указана заводская заправка:



	PRHG-8	PRHG-10	PRHG-15	PRHG-20
Количество хладагента на каждый контур (кг).	4.7	5.6	2 × 4.7	2 × 5.6

7. Изменение направления выброса воздуха (с бокового на нижнее)

Серия PRHG: блоки с боковым выбросом воздуха могут быть модифицированы в блоки с вертикальным выбросом. Порядок переделки блока показан ниже.

Подготовка:

Убедитесь в наличии следующих дополнительных элементов:

1. Боковая панель	1 шт.	Закреплена на верхней панели блока PRHG.	
2. Ножки	2 шт. 4 шт.	Закреплена с внутренней стороны сервисной панели. (8,10MYA) Закреплена с внутренней стороны сервисной панели. (15,20MYA)	 8,10MYA 15,20MYA

Переделка:

Переделайте как показано ниже. (Шаг с 1 по 4)

(Прим)

Используйте винты от демонтажа (Заглушка на подаче воздуха, фланцы воздуховода, нижняя крышка) при установке дополнительных элементов. (Заглушки бокового забора воздуха, ножки).

ШАГ 1

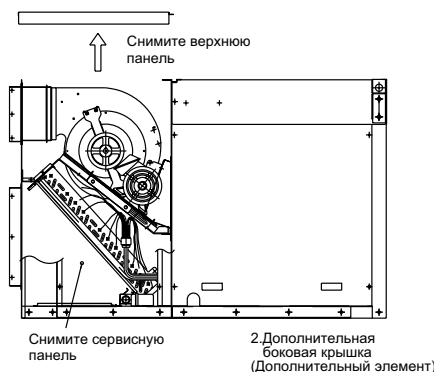

ШАГ 3

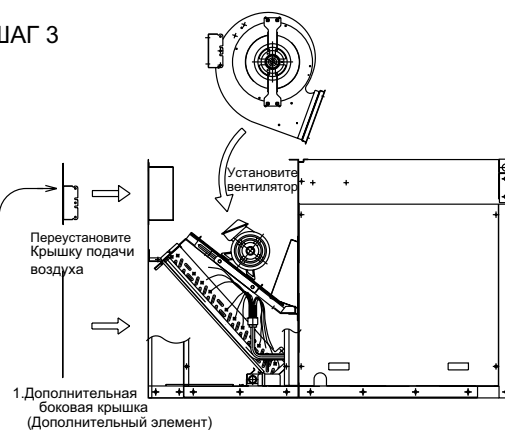

ШАГ 2

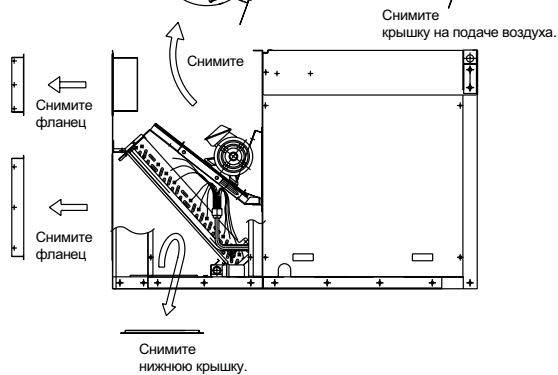

ШАГ 4

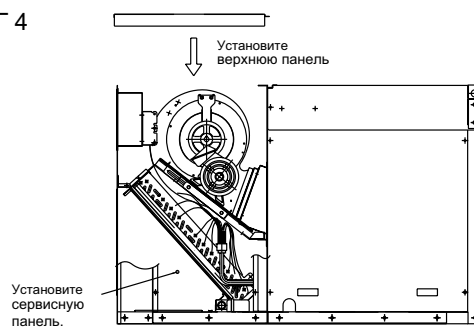

8. Пульт дистанционного управления (PAC-204RC)

8.1. Состав

В картонном боксе вместе с инструкцией содержатся следующие элементы:
(пожалуйста проверьте комплектность)

	КОЛ-ВО
① Пульт дистанционного управления.	1
② Винт M4	2
③ Винт для дерева 4.1x16	2
④ Инструкция	1

8.2. Внешний вид и конструкция

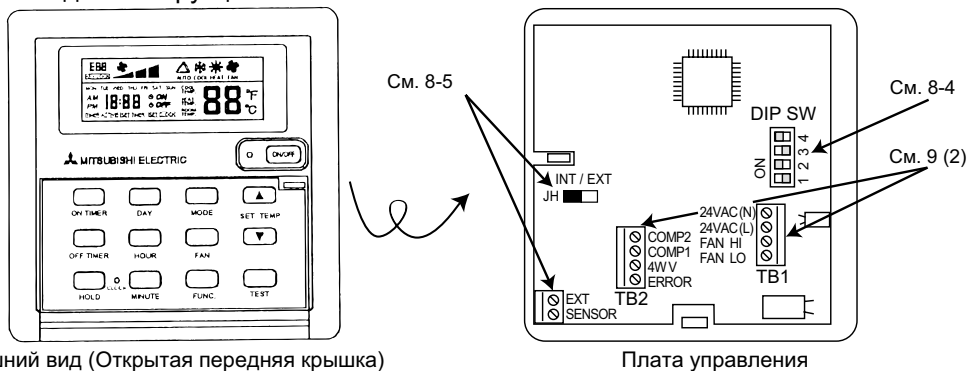

Внешний вид (Открытая передняя крышка)

Плата управления

8.3. Монтаж

(1) Определите место установки пульта дистанционного управления:

При определении места установки пульта обратите внимание на следующее:

- Не устанавливайте пульт ДУ в местах, которые:
- Допускают повышенную влажность.
 - Подвержены воздействию прямого солнечного света.
 - Находятся около источников высокочастотного излучения.
 - Находятся около источников тепла

1) Обеспечьте наличие следующих элементов : бокс на два модуля
кабель (Длинна : до 20м; сечение : 0.3мм ~ 0.75мм)
стопорная гайка.

(2) Установите нижнюю панель на бокс.

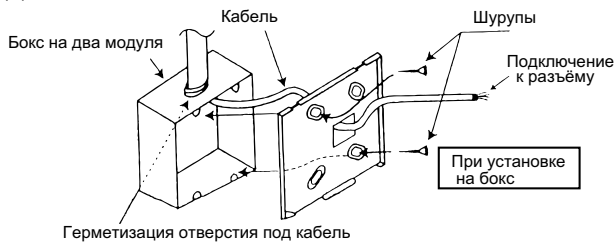

⚠ Внимание:

- Слишком сильная затяжка шурупов может привести к деформации или поломке нижней панели
- Монтаж пульта дистанционного управления должен производиться на плоской поверхности.

Закрепите верхнюю панель. Вставьте панель сверху в соответствующие пазы, и закройте нижнюю часть как показано ниже.



⚠ Внимание:

- Надавите на нижнюю часть при установке до щелчка.
- Перед использованием снимите защитную плёнку.

Для демонтажа пульта ДУ вставьте отвертку в паз и нажмите в направлении, указанном стрелкой на рисунке справа.



⚠ Внимание:

- Надавите на нижнюю часть при установке до щелчка.
- Перед использованием снимите защитную плёнку.

8.4. Установка DIP переключателей.

	DIP переключатель 1		DIP переключатель 2		DIP переключатель 3		DIP переключатель 4	
	ON	OFF	ON	OFF	ON	OFF	ON	OFF
Заводская уставка		○	○			○	○	
PRNG уставка	○ (change)		○ (Not change)			○ (*2)	○ (*3)	
Выбор режима	Тепл. насос	Охлаждение						
Скорость вент выс./низк. (*1)			Нет (высокая)	Есть				
Автопереключение режима(*2)					Есть	Нет		
Авторестарт (*3)							Нет	Автомат

ПРИМ.

*1: В этих моделях не используется, т.к. скорость вентилятора у них постоянная.

*2: При необходимости включения этой функции обратитесь к представителю MITSUBISHI ELECTRIC.

*3: Функция может включаться пользователем.

При активации этой функции блок автоматически включится после восстановления питания.

8.5. Подключение внешнего датчика температуры (PAC-SE40TSA) к пульту ДУ.

В контроллере используется внутренний датчик температуры.

Если вы хотите использовать внешний датчик, необходимо приобрести: PAC-SE40TSA.

Следуйте нижеизложенной методике:

1. Снимите крышку пульта ДУ.
2. Подключите кабель внешнего датчика как показано на рисунке.
3. Переставьте перемычку из "INT" в пол. "EXT" как показано ниже.
4. Проверьте правильность соединения. (См. PAC-SE40TSA инструкцию по монтажу.)

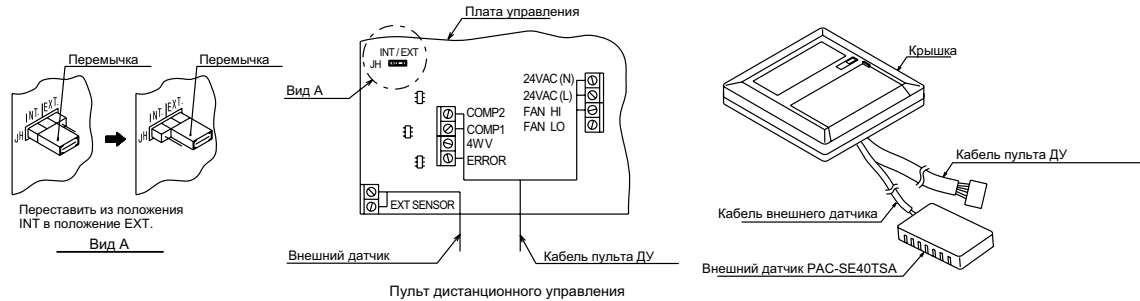

9. Подключение.

Заземление.

Все работы должны производиться квалифицированным персоналом.

Блок должен быть подключен напрямую от источника питания через автоматический выключатель.

Зафиксируйте кабель питания пульта ДУ с помощью втулок.

Подключение кабеля к пульту ДУ производится через пробитые отверстия с использованием стандартных втулок.

ПРИМ: Обязательно подключение заземления.

Расположение элементов блока управления.

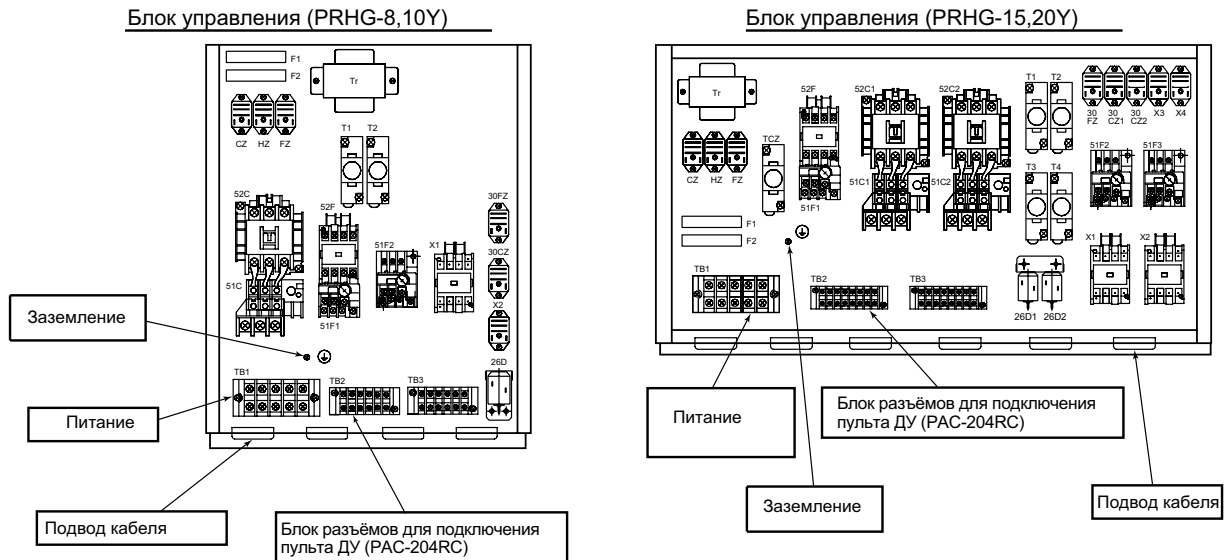

Подключение электрического кабеля

(1) Электрическая схема подключения блока.

PRHG-8 ~ 20Y

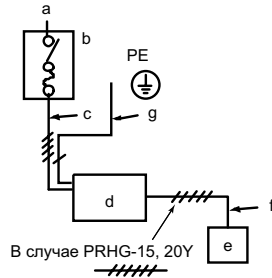

a.	Источник питания
b.	Основной выключатель
c.	Кабель питания блока
d.	Блок
e.	Пульт ДУ (РАС-204RC)
f.	Кабель связи блок/пульт ДУ
g.	Земля

(2) Подключение

Снимите панель с правой стороны (PRHG-8,10Y) или сзади (PRHG-15,20Y) блока и подключите кабель питания к соответствующему разъёму блока управления. Подключайте кабель строго в соответствии со схемой подключения. Ошибочное подключение кабеля ведет к повреждению контроллера.

- (1) Подключите кабель связи с пультом ДУ в соответствии со схемой.
- (2) Подключение отличается в разных моделях.

Внимание : пульт ДУ выходит из строя при неправильном подключении.

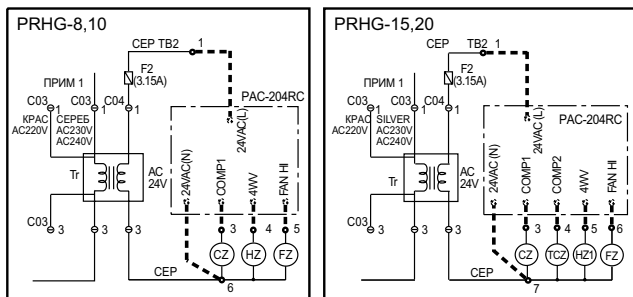

Прим 1. Если питание 380VAC, замените "C03" разъём с серебрянной полосой на разъём с красной.

(3) Сечение кабеля питания (в металлической трубе)

	Кабель, сечение	Автомат	Защита от перегрузки	Земля сеч.
PRHG-8MYA	14mm ²	50A	50A	14mm ²
PRHG-10MYA	14mm ²	50A	50A	14mm ²
PRHG-15MYA	22mm ²	100A	100A	22mm ²
PRHG-20MYA	38mm ²	100A	100A	22mm ²

Кабель заземления должен иметь такое же сечение, что и фазный провод. См. таблицу. Выбор для других мощностей производится в соответствии с существующими стандартами.

(4) Выбор дифференциального автомата (NV)

Выбор NF или NV в комбинации с предохранителем класса В:

	Предохр (класс В)	Дифф. автомат (с защитой по току)		
PRHG - 8MYA	50A	NV50-CP	50A	30mA 0.1с и менее
PRHG - 10MYA	50A	NV50-CP	50A	30mA 0.1с и менее
PRHG - 15MYA	100A	NV100-C	100A	100mA 0.1с и менее
PRHG - 20MYA	100A	NV100-C	100A	100mA 0.1с и менее

NV производится MITSUBISHI ELECTRIC. Выбор для других мощностей производится в соответствии с существующими стандартами.

ПРИМ:

Все электрические подключения должны соответствовать местным стандартам.

10. Состояние приводного ремня.

1. Установите шкивы крыльчатки и двигателя параллельно согласно таблице и рис №1.
2. Установите натяжение ремня согласно таблице и рис №2.
Нормальное натяжение. ($A = 0.016 \times C$ мм)
3. Отрегулируйте натяжение после 24-28 часов работы.
При установке нового ремня, установите натяжение в 1.3 раза больше максимальной нагрузки.
4. Проверка натяжения производится после 2,000 часов работы.
Замена ремня производится когда его общая длина увеличилась более, чем на 2% (около 8,000 часов работы).



Рис №1 Параллельность шкивов.



Рис №2 Натяжение ремня.

Таблица №1

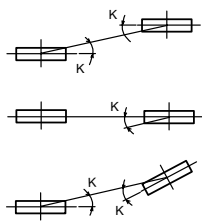
шкив	угол	K (")	Прим
шкив		10 и менее	зазор 3мм на 1м

Таблица №2

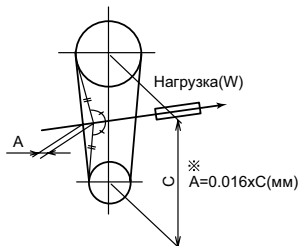
тип	шкив		Нагрузка W (N)
	внешний диаметр (мм)		
B	~ 135		22 ~ 29
	136 ~ 160		27 ~ 34
	161 ~		29 ~ 37

11. Перед первым запуском:

После монтажа блока проверьте:

- (1) Блок хорошо закреплён.
- (2) Блок правильно смонтирован.
- (3) Дренаж с сифоном.
- (4) Электрические соединения сделаны в соответствии со схемой и винтовые контакты затянуты.
- (5) Воздуховоды смонтированы правильно.
- (6) Перед подачей питания измерьте сопротивление между клеммами питания и землёй, оно должно быть при 500V не менее 1.0Мом.
Если менее 1.0Мом, не включайте блок.
Включите общее питание не менее, чем за 6 до включения блока для прогрева картера компрессора.
Недостаточный прогрев картера может привести к выходу компрессора из строя при включении.
- (7) Проверьте правильность вращения вентилятора.
- (8) Убедитесь в отсутствии утечки хладагента, проверьте напряжение питания и связи.
- (9) Проверьте прессостат высокого давления.
Если отсоединить кабель питания вентилятора наружного блока и включить кондиционер в режим охлаждения, то блок должен остановиться в течение 5- 10 мин в результате срабатывания прессостата высокого давления.

После проверки вышеперечисленных пунктов произведите пробный запуск.

ИНСТРУКЦИЯ ПО ЭКСПЛУАТАЦИИ

1. Проверка.

Проверьте следующие позиции перед включением блока.

(1) Проверьте не создается ли помех воздушному потоку.

Внутренний блок

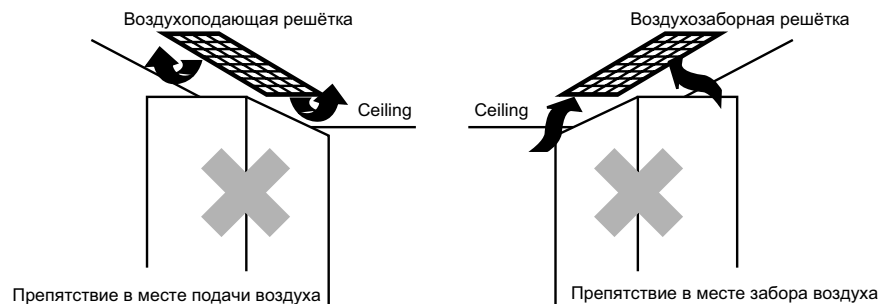

Наружный блок

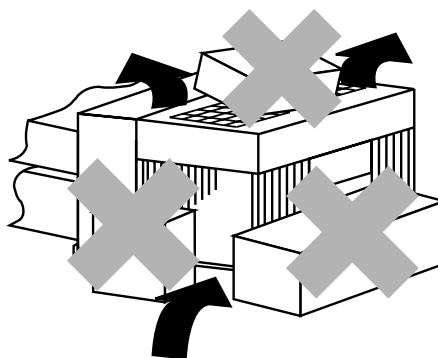

(2) Проверьте надёжность заземления .

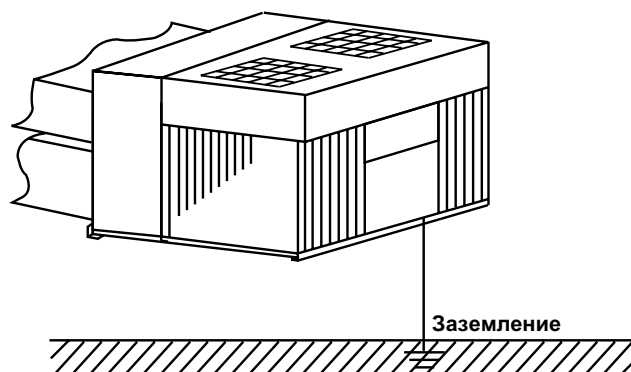

2. Меры предосторожности

Необходимо соблюдение следующих мер предосторожности:

- Убедитесь в правильности и надежности заземления.
- Никогда не закрывайте воздухозаборные и воздухоподающие решетки, это ведет к снижению производительности.
- При перезапуске блока убедитесь, что прошло не менее 3 мин после его остановки. Повторяющийся цикл запуска/остановки блока с задержкой менее 3 мин. может стать причиной срабатывания защитного автоматического выключателя.

3. Сервисное обслуживание

Для обеспечения нормальной работы блока пожалуйста, не забывайте проводить регулярное сервисное обслуживание.



Внимание:

1. Не промывайте блок водой. Во избежание поражения электрическим током.
2. Сервисное обслуживание. Отключите питание перед проведением работ.

3.1 Чистка фильтра.

Чистка фильтра должна производиться примерно раз в неделю (Если не используется воздушный фильтр : заказывается отдельно или устанавливается на месте) нейтральным чистящим средством, затем просушивается в затемнённом помещении.

Загрязнение фильтра ведет к снижению эффективности работы блока.

Загрязнённый фильтр может стать причиной выхода оборудования из строя.

1. Снятие фильтра.

Фильтр установлен на сервисной панели.
(передняя панель теплообменника.)

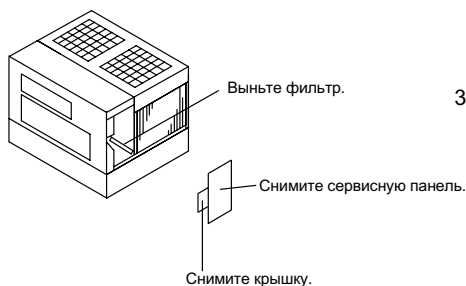

2. Фильтр промывается водой.

При сильном загрязнении фильтр моется в теплой воде с использованием нейтральных очищающих средств.

Не пользуйтесь водой с температурой выше 50°C.

Избегайте сильных механических воздействий на фильтр.

Фильтр необходимо тщательно промыть для удаления остатков моющего средства .

3. Сушка фильтра производится в затемненном месте.

Не сушите фильтр под яркими солнечными лучами и над огнем.



4. Фильтр устанавливается в обратном порядке.

3.2 Чистка панели.

Для очистки панели используйте нейтральные моющие средства, такие же, как для мытья посуды.

Используйте мягкую тряпку для мытья.

Затем протрите три-четыре раза сухой тряпкой.

После этого протрите тряпкой, намоченной в сприте .

(Прим)

Спирт - легко воспламеняющееся вещество.

Соблюдайте осторожность при использовании.

Отпечатки
пальцев

Грязь

Нейтральное
моющее
средство.

Липкое

Клейкое

Изо-
пропиловый
спирт.

3.3 Чистка теплообменника наружного блока.

При работе блока в течении длительного периода времени теплообменник наружного блока загрязняется, снижая эффективность работы кондиционера.

По вопросу чистки теплообменника обращайтесь к поставщику оборудования.

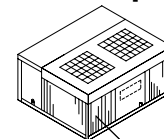

Теплообменник

3.4 Включение кондиционера после длительного простоя.

Пожалуйста включайте кондиционер только после проверки следующих позиций:

Убедитесь в отсутствии помех на заборе и выбросе воздуха.

Убедитесь в надёжности заземления.

Убедитесь в нормальном функционировании дренажной системы.

1. Убедитесь, что контроллер в выключенном состоянии.
2. Подайте питание на блок.

3.5 Если кондиционер не используется в течение длительного периода.

Если кондиционер не используется в течение длительного периода времени, проведите следующие работы:

1. Основной рубильник выключить.
При включенном основном питании происходит бесполезная трата электроэнергии.
Кроме того существует опасность возгорания накапливающейся пыли.
2. Очистить фильтр и дренажный поддон. Особое внимание уделить предотвращению попадания грязи в дренаж.
3. Включить блок на 4-5 часов, чтобы просушить внутренние поверхности.
Во избежание размножения вредных микроорганизмов в блоке.

3.6 В случае неисправности.

- (1) Проконсультируйтесь с поставщиком оборудования по вопросу ремонта.
Неквалифицированный ремонт приводит к нежелательным последствиям в работе блока.
- (2) При частом срабатывании автоматического выключателя свяжитесь с дилером.
Отключите блок во избежание возникновения пожара.
- (3) При обнаружении утечки фреона немедленно выключите блок.
- (4) Проветрите комнату и свяжитесь с сервисной службой.

4. Перевозка и монтаж.

4.1 Демонтаж.

- (1) При переустановке кондиционера пользуйтесь услугами квалифицированного персонала.
- (2) Не смешивайте хладагенты разных марок при дозаправке кондиционера.

4.2 Место для установки.

Не устанавливайте блок в следующих местах:

- (1) С большим скоплением масла пыли и влажных помещениях.
 - (2) С повышенным содержанием соли (в районах морских пляжей).
 - (3) В местах заправки газом.
 - (4) В местах, где проводятся работы с кислотами.
 - (5) В местах использования спец. аэрозольных средств.
 - (6) Близких к источникам тепла.
 - (7) В местах проведения сварочных работ.
 - (8) В местах, где возможно засыпание снегом воздухозаборных решёток.
 - (9) Блок должен быть установлен на твёрдой, ровной поверхности.
- При установке в выше перечисленных местах, возможно возникновение коррозии и утечка хладагента или выход из строя блока.

4.3 Электропитание.

- (1) Работы по подключению электропитания должны проводиться квалифицированным персоналом.
- (2) Запитать блок от отдельного источника питания.
- (3) Заземлить блок.
- (4) Никогда не подключать заземление к газовым, водяным трубам и заземлению телефонной линии.
- (5) В некоторых местах обязательна установка автомата утечки тока.
- (6) Автоматический выключатель и предохранитель должны быть соответствующего номинала.

4.4 Защита от шума.

- (1) Необходимо принимать меры по снижению уровня шума при монтаже блоков в больницах и местах проведения деловых переговоров.
- (3) Выбирайте места установки, в которых шум наружного блока не будет мешать окружающим.
- (4) Присутствие посторонних объектов около воздухозаборной решетки ведет к снижению производительности и повышению уровня шума.
- (5) При возникновении посторонних звуков при кондиционере обратитесь к поставщику оборудования.

4.5 Перемещение блока.

Если Вам необходимо переместить блок, посоветуйтесь с дилером.

При неправильном демонтаже трубопроводов, возможен выброс хладагента, приводящий к травме.

Кроме того выброс хладагента в атмосферу загрязняет окружающую среду.

4.6 Обслуживание и проверка.

(1) При эксплуатации кондиционера в течение нескольких сезонов поверхность теплообменника загрязняется.

(2) В зависимости от интенсивности эксплуатации необходима периодическая чистка теплообменника и дренажной системы.

Пульт дистанционного управления PAC-204RC.

Секция дисплея.

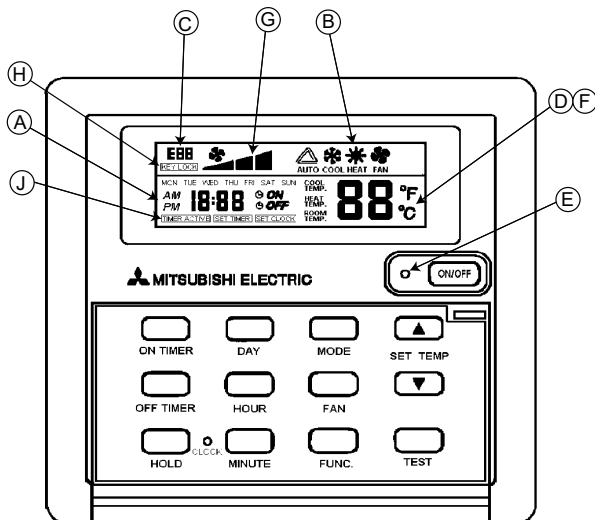

Для объяснения работы пульта вся индикация показана во включенном состоянии. При нормальной работе блока этого нет.

Перед запуском.

* Убедитесь в наличии питания.

- Ⓐ [Время текущее/пуск/останов] Индикация
- Ⓑ Режим работы
Индикация режима работы.
- Ⓒ [Проверка] Индикация
Индикация неисправностей.
- Ⓓ [Установленная температура] Индикация
Индикация установленной температуры.
- Ⓔ [Работа] Лампа
Горит при работе кондиционера.
- Ⓕ [Room temperature] Индикация
Индикация температуры воздуха на входе в теплообменник.
- Ⓖ [Вентилятор] Индикация
Индикация работы вентилятора.
- Ⓗ [Блокировка] Индикация
Индикация горит при активации этой функции.
- Ⓙ [Таймер/ Время уставка] Индикация

1. ВКЛ/ВЫКЛ

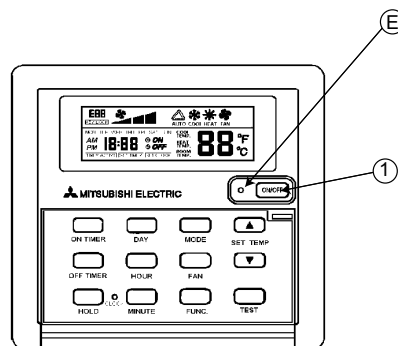

Ⓔ Лампа индикации работы.

Включение

Нажмите кнопку [ON/OFF] ①
Лампа индикации работы загорится.

Выключение

Нажмите кнопку [ON/OFF] ①
Лампа индикации работы погаснет.

* Повторное нажатие кнопки [ON/OFF] включает тот же самый режим работы.

* Во время работы блока светиться лампа индикации работы.

⚠ Внимание:

Даже если кнопка нажата немедленно после остановки блока блок начинает работать с задержкой 3 мин.

2. Выбор режима.

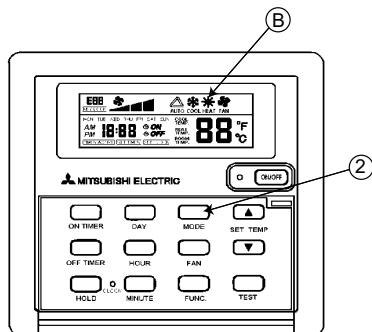

Ⓑ Индикация режима.

Для выбора режима нажмите кнопку [MODE] ②

Последовательно нажимайте [MODE] выбирая режим работы "FAN", "COOL", "HEAT" and *"AUTO". Режим отображается на дисплее.

Вентилятор.

Нажмите кнопку [MODE] ② до появления "FAN".

- * Блок работает в режиме вентиляции помещения.
- * Температура в этом режиме не устанавливается.

⚠ Внимание:

Не находитесь под прямым потоком холодного воздуха в течение длительного времени. Это опасно для здоровья.

Охлаждение.

Нажмите кнопку [MODE] ② до появления "COOL" индикации.

Обогрев.

Нажмите кнопку [MODE] ② до появления "HEAT" индикации.

⚠ Внимание:

- * При использовании горелок основательно проветривайте помещение во избежание отравления.

Автоматический режим. *

Нажмите кнопку [MODE] ② до появления "AUTO" индикации.

- * Это специальная функция, проконсультируйтесь с поставщиком Mitsubishi Electric по вопросу использования этой функции, потому что эта функция требует установки низкотемпературной опции.

Температура в помещении должна находиться в пределах указанного диапазона.

Температурный диапазон в помещении : 17 ~ 30 °C

3. Регулирование температуры.

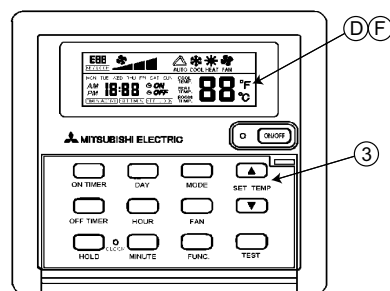

Ⓓ Заданная температура. Ⓕ Комнатная температура.

Для изменения температуры:

Нажмите кнопку [SET TEMP] ③ и установите желаемую температуру.

Нажмите \triangle или ∇ Для изменения температуры на 1°C.

При удержании кнопки температура будет меняться на 1°C

- * Температура в помещении должна находиться в пределах указанного диапазона.

Охлаждение 19 ~ 30 °C

Обогрев 17 ~ 28 °C

- * Установка температуры в режиме вентиляции невозможна.

Нажмите \triangle и ∇ одновременно:

произойдет изменение единиц измерения температуры с Цельсия на Фаренгейт.

4. Установка времени.

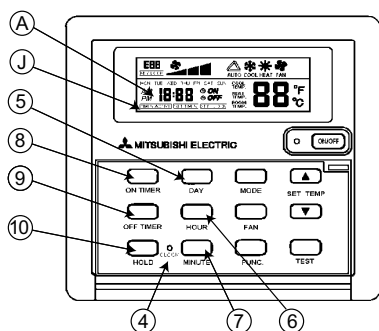

- Ⓐ Индикация текущего времени.
- Ⓝ Индикация работы таймера и уставки часов.

Установка часов.

Нажмите [CLOCK] Ⓞ один раз для входа в режим установки часов.

Нажмите [CLOCK] Ⓞ снова для выхода из режима установки часов.

В этом режиме устанавливается текущее время и дата с помощью клавиш [DAY] для установки даты: Ⓟ, [HOUR] часов Ⓠ и [MINUTE] минут Ⓡ.

⚠ Внимание:

Кнопку [CLOCK] Ⓞ не допускается нажимать предметом с острым концом.

7-дневный таймер.

Существуют две кнопки для таймера. Одна Ⓢ [ON TIMER] включение, другая

[OFF TIMER] Ⓣ выключение.

Нажмите кнопку один раз для входа в режим установки.

Нажмите кнопку снова для выхода из режима установки.

В режиме установки, значения могут быть изменены нажатием кнопок [DAY] Дата Ⓟ [HOUR] часы Ⓠ и [MINUTE] минуты Ⓡ.

Установка дня.

В режиме установки часов или таймера нажмите [DAY] Ⓟ для изменения даты.

Установка часов.

During set clock mode or set timer mode, press the [HOUR] button Ⓠ will change the hour setting.

Установка минут.

During set clock mode or set timer mode, press the [MINUTE] button Ⓡ will change the minute setting.

Включение таймера.

После установки 7-дневного таймера появляется индикация

Ⓝ "Timer Active"

Для сброса уставки таймера нажмите кнопку [HOLD]

Ⓢ и удерживайте до пропадания "Timer Active".

Для восстановления работы по таймеру нажмите и удерживайте кнопку [HOLD] Ⓢ до появления надписи "Timer Active".

5. Другие функции.

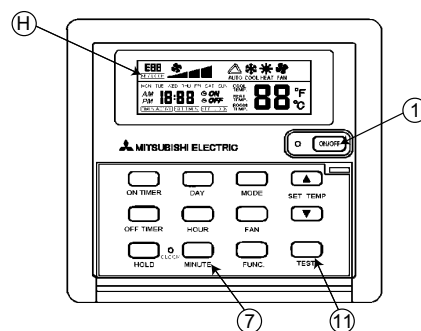

Блокировка.

Нажмите [MINUTE] кнопку Ⓡ 3 раза последовательно, слово "KEY LOCK" появится Ⓝ на дисплее.

В этом случае работает только Ⓛ [ON-OFF] кнопка.

Это защитная функция от несанкционированного доступа к изменению параметров.

Для отключения этой функции снова нажмите [MINUTE] кнопку Ⓡ 3 раза последовательно.

Тест.

Нажмите [TEST] кнопку Ⓢ 2 раза последовательно.

Блок заработает и выключится автоматически через 2 часа.

6. Неисправности.

Перед вызовом сервисной службы произведите проверку согласно таблице:

Состояние.	Пульт ДУ	Причина.	Неисправность.
Не работает.	“ON-OFF” индикация не светится. No display appears even when the [ON/OFF] button is pressed.	Отсутствует питание.	Нажмите [ON/OFF] после восстановления питания.
		Основной рубильник выключен.	Включите рубильник.
		Предохранитель сгорел.	Замените предохранитель.
		Автомат защиты от утечки тока сработал.	Включите автомат.
		Неправильная фазировка.	Восстановите чередование фаз.
Воздух идет, но нет достаточного охлаждения или обогрева.	Дисплей в рабочем состоянии.	Неправильно установлена температура.	Проверьте значение установленной температуры.
		Загрязнен воздушный фильтр.	Очистите фильтр.
		Существует препятствие на заборе или подаче воздуха.	Удалите.
		Открыто окно или дверь.	Закройте.
		Неудовлетворительная заправка хладагентом.	Обратитесь в сервисную службу.
Отсутствует подача холодного или теплого воздуха.	Дисплей в рабочем состоянии.	Режим задержки включения компрессора 3 минуты.	Подождите 3 минуты. (Встроенная задержка включения компрессора.)
Не переключается в режим обогрева.	При нажатии кнопки “MODE” не переключается на тепло.	Переключатель 1 в неправильном положении.	Переключите с off на on. (См. инструкцию).
В режиме обогрева прекратилась подача воздуха.		Внутренний блок в режиме размораживания. (только для PRHG-8,10)	Дождитесь окончания режима размораживания.
В режиме обогрева подаётся холодный воздух.		Внутренний блок в режиме размораживания. (только для PRHG-15,20)	Дождитесь окончания режима размораживания.
Вентилятор работает, компрессор выключен.		Заданная температура слишком высокая для охлаждения. низкая для обогрева.	Измените уставку температуры.
		Заданная температура слишком низкая для охлаждения. высокая для обогрева.	Не работает по причине выхода заданной температуры за пределы диапазона.
После включения компрессор сразу останавливается.		Существует препятствие на заборе или подаче воздуха.	Удалите.
Из блока идет пар или вода.		Течь конденсата.	Это не является неисправностью. Обратитесь к поставщику оборудования.
		Дренаж не работает или засорен.	
В режиме обогрева воздушный поток прекращается, хотя заданная температура не достигнута.		Наружный блок переключился в режим размораживания	Это не является неисправностью. Не мешайте оборудованию работать.

Коды ошибок на пульте ДУ.

Код	Причина	Неисправность
E01	Обрыв датчика температуры помещения.	Автоматический сброс при устранении.
E02	К.З. датчика температуры помещения.	Автоматический сброс при устранении.
E03	Ошибка из наружного или внутреннего блока	Включите рубильник питания.

Низкотемпературный комплект. ОПЦИЯ PAC-205FC (Контроллер вентилятора)

1. Назначение.

Эта функция применяется в следующих блоках.

Модель	Кол-во.	Тип	Кол-во.
PRHG-8,10	1 шт.	PRHG-15,20	2 шт.

При установке данной опции данные блоки могут работать при низкой температуре окружающей среды. Перед установкой данной опции внимательно прочтите инструкцию.

2. Внимание.

- Контроллер вентилятора изменяет скорость вращения вентилятора наружного блока. Сильный ветер может стать причиной выхода контроллера из строя. Пожалуйста устанавливайте защиту от ветра в местах где это необходимо.
- При работе контроллера вентилятора генерируются электромагнитные шумы. Обратите внимание на звукоизоляцию в местах, где это может стать проблемой.
- Заводская установка переключателей на плате управления показана ниже. Не меняйте заводские уставки.

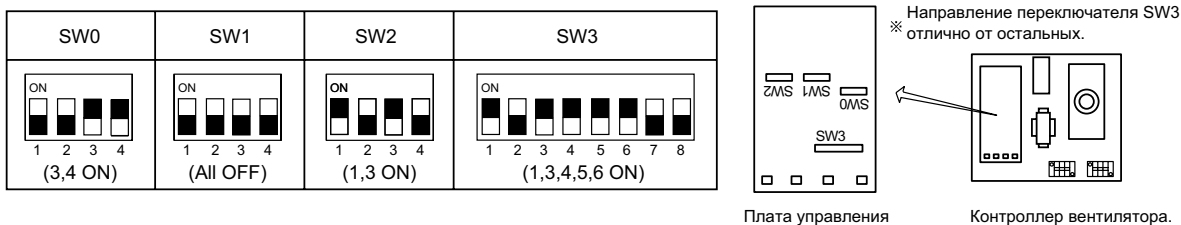

3. Состав.

Убедитесь, что в комплекте поставки имеются все нижеперечисленные элементы.

В боксе находятся два типа кабелей.

Выберите соответствующий вашей модели.

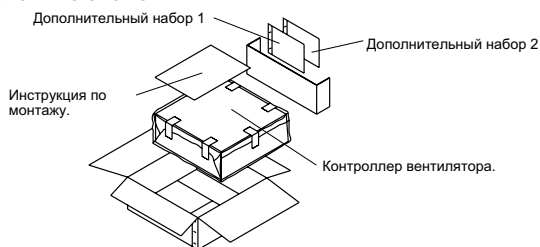

Дополнительный набор 1

Наименование	Маркировка кабеля.	Шурупы.	Крышка разъёма.	Пружина.	Маркировка заземления.	Вставка
Внешний вид						
Количество.	2	12	1	1	1	2

Дополнительный набор 2

Наименование	Крепление	Крепление	Крепление	Изоляция на трубу.	Крепеж	Кабель
Внешний вид						
Количество.	1	1	3	3	15	1

4. Монтаж.

4.1. PRHG-8,10

Используйте следующие элементы для монтажа контроллера вентилятора..
Используйте маркировку кабеля: "W881927".

Исп.	Дополнительный набор 1					Дополнительный набор 2	
	① Наклейка	② Шурупы	③ Пружина	④ Наклейка.	⑤ Вставка	⑥ Изоляция	⑦ Крепеж
	1	3	1	1	2	3	15
Не исп.	Дополнительный набор 1			Дополнительный набор 2			
	Наклейка . ONLY PU(H)-7,8,10	Шурупы	Соединитель.	Крепление	Крепление	Крепление	Кабель.
	1	9	1	1	1	3	1

4.1.1. Монтаж

1. Снять сервисную панель и крышку блока управления.



2. Пробить отверстия в верхней панели. Вставки ⑤ (2шт) установить в отверстия для кабеля в верхней панели.

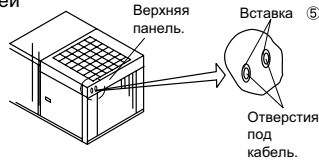

3. Кабель для контроллера вентилятора проходит через отверстия п. 2. Термистор и другие кабели должны проходить отдельно. Контроллер вентилятора устанавливается на верхней панели (2 шт) и монтируется к держателю шурупами (1 шт).

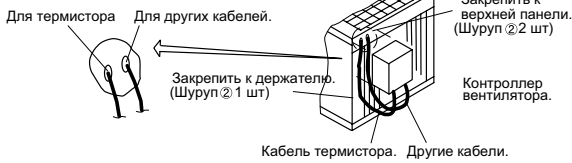

4. Убедитесь в правильности установки термистора. Пружина ③ вставляется в держатель термистора. Термистор, подключенный к контроллеру вентилятора, устанавливается в держатель.

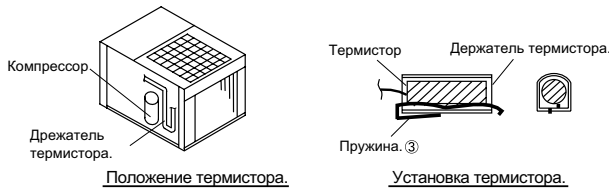

5. Используйте термоизоляцию ⑥ (1 шт) и зафиксируйте с помощью ⑦ шпильки (2 шт).

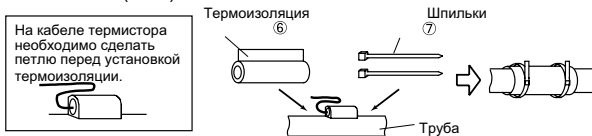

6. Наклейки заземления и кабеля питания.

1. Заземление ④ наклеивается на стойку.
2. Кабель ① наклеивается на сервисную панель изнутри.

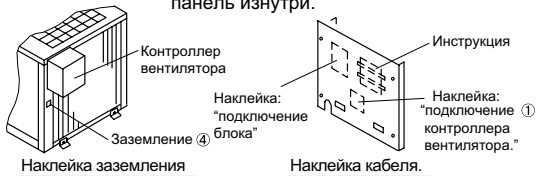

4.1.2. Подключение.

1. Отключите разъем C11 - C11. Разъем C11 отсоедините от мотора и блока управления.

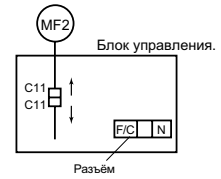

2. После установки контроллера подключите разъем к блоку управления. Разъем C11 отсоединяется от мотора и блока управления. Кабель от CN04 подключается к разъему (F/C, N) в блоке управления.

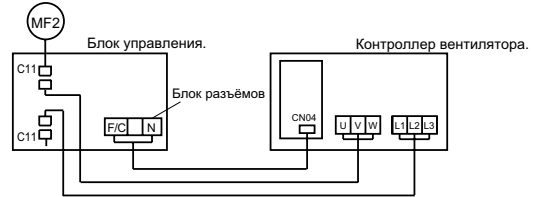

Будьте внимательны, не повредите кабели краем крышки и т.п.

3. После подключения кабеля во избежание его повреждения используйте изоляцию ⑥ (2 шт) и крепеж ⑦ (4 шт)

Никогда не скручивайте кабель термистора с другими кабелями.



4. Убедитесь в отсутствии ошибок монтажа.

4.2. PRHG-15,20

Используйте следующие элементы для монтажа контроллера вентилятора.
Используйте маркировку кабеля: "W881927".

Для этих моделей необходимо два комплекта. (Нижеприведенные части составляют один комплект.)

Исп.	Дополнительный набор 1				Дополнительный набор 2		
	① Наклейка	② Шурупы	③ Пружина	④ Наклейка	⑤ Вставка	⑥ Изоляция	⑦ Крепеж
	1	3	1	1	2	3	15
Не исп.	Дополнительный набор 1			Дополнительный набор 2			
	Наклейка Только PU(H)-7,8,10	Шурупы	Соединитель	Крепление	Крепление	Крепление	Кабель
	1	9	1	1	1	3	1

4.2.1. Монтаж

1. Снять сервисную панель и крышку блока управления.

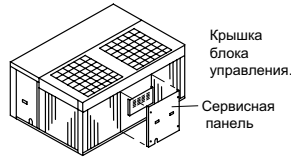

2. Пробить отверстия в верхней панели. Вставки ⑤ (2x2шт) установить в отверстия для кабеля в верхней панели.



3. Кабель для контроллера вентилятора проходит через отверстия п. 2.

Термистор и другие кабели должны проходить отдельно. Контроллер вентилятора устанавливается на верхний панели (2x2шт) и монтируется к держателю шурупами (2x1шт).

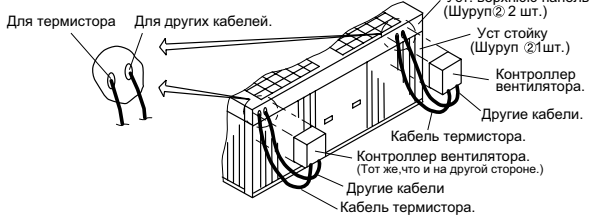

4. Убедитесь в правильности установки термистора. (2 места) Пружина ③ (2x1 шт.) вставляется в держатель термистора. Термистор, подключенный к контроллеру вентилятора, устанавливается в держатель.

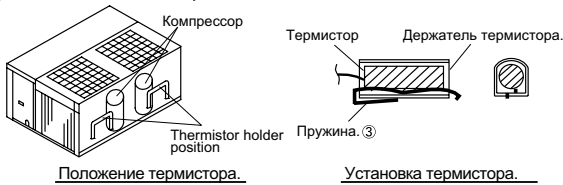

5. Используйте термоизоляцию ⑥ (2x1 шт) и зафиксируйте с помощью шпилек (2x2 шт).

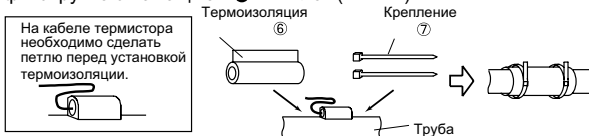

6. Наклейки заземления и кабеля питания.

1. Заземление ④ (2x1 шт) наклеивается на стойку.
2. Кабель ① наклеивается на сервисную панель изнутри.

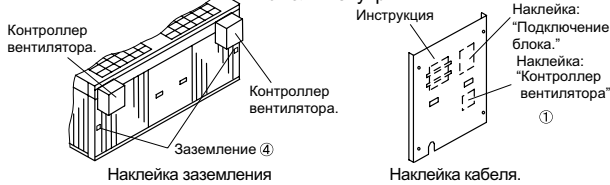

4.2.2. Подключение.

1. Отключите разъем C11 - C11 и C21 - C21. Разъем C11 and C21 remove отсоедините от мотора и блока управления.

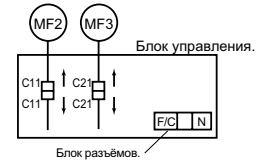

2. После установки контроллера подключите разъем к блоку управления. Кабель от CN04 подключается к разъему (F/C, N) в блоке управления.

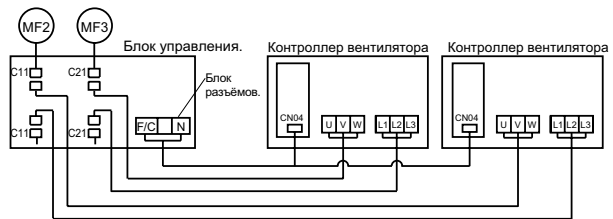

Будьте внимательны, не повредите кабели краем крышки и т.п.

3. После подключения кабеля во избежание его повреждения используйте ⑥ изоляцию (2x2 шт) и ⑦ крепеж (2x4 шт)

Никогда не скручивайте кабель термистора с другими кабелями.

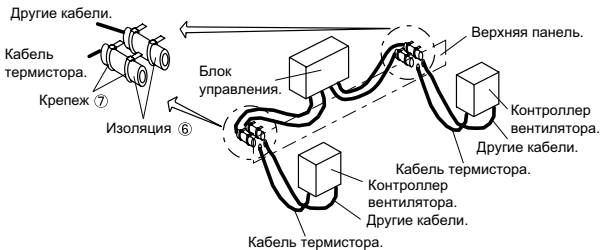

4. Убедитесь в отсутствии ошибок монтажа.

5. Перед пробным запуском.

Перед включением проверьте нижеуказанные позиции.

Неправильное подключение может стать причиной выхода из строя контроллера и блока.

Проверка.

Отключите питание и проверьте правильность монтажа, затем подайте питание и проверьте правильность работы.

Шаг	Место проверки.	Неисправность	
Шаг 1 проверка правильности монтажа.	Шаг 1-1	Подключено ли питание к контроллеру вентилятора согласно инструкции?	
	Шаг 1-2	Подключена ли фаза питания к клемме (TB IN)?	
	Шаг 1-3	Подключена ли фаза выхода контроллера к клемме (TB OUT) ?	
	Шаг 1-4	Правильно ли подключен вентилятор к контроллеру?	
	Шаг 1-5	Термистор, измеряющий температуру конденсации подключен к разъёму CN01?	
	Шаг 1-6	Термистор, измеряющий температуру конденсации правильно смонтирован?	
	Шаг 1-7	В случае блока с обогревом, подключен ли кабель для полной нагрузки к разъёму CN04?	
	Шаг 1-8	В случае блока с обогревом, кабель для полной нагрузки правильно смонтирован в блоке управления?	
Шаг 2 Проверка работы.	Шаг 2-1	Правильно ли вращается вентилятор ?	Неисправность 1,2
	Шаг 2-2	Отключите термистор,измеряющий температуру конденсации от CN01. Включите блок на охлаждение. (Блок отключиться по высокому давлению при продолжительной работе.) Мигает ли светодиод LED01. Замерьте напряжение на выходе контроллера вентилятора при работе блока. На TB OUT, должно быть около 200V. Если напряжение около 300V - это неисправность.	Неисправность 3
	Шаг 2-3	Подключите термистор,измеряющий температуру конденсации к разъёму CN01.	
	Шаг 2-4	Проверьте работу блока в режиме обогрева и измерьте напряжение на разъёме CN04: должно быть равно 198V - 264V. При этом вентилятор должен работать на максимальной скорости. (Выходное напряжение питания замеряется на разъёме TB OUT.) Если обогрев не включился см. шаг 1-7,и шаг 1-8 .	Неисправность 4



Схема подключения контроллера.

6. Неисправности (РАС-205FC)

Состояние	Причина	Место проверки	Результаты проверки	Неисправности.
1. Блок не работает.	1) Питание блока не соответствует норме.	Замерьте напряжение на клеммах (ТВ IN)	Напряжение питания в пределах 342-457В ?	Проверьте наличие исправильности подключения питания. Устраните неправильное подключение.
	2) Ошибка подключения.	Проверьте правильность подключения контроллера вентилятора.	ТВ IN-NF кабель. ТВ IN-T01-CN02. NF-SCRM-TB OUT CNU, CNV, CNW-SCRM CN02- термистор.	
	3) Трансформатор Т01 неисправен.	Правильность подключения вентилятора. Проверьте сопротивление. (Первичную и вторичную обмотки.)	ТВ OUT - вентилятор. Сопротивление первичной обмотки должно быть в пределах 310 Ом. Сопротивление вторичной обмотки замеряется между 1 и 3 выводом и должно быть около 0,9 Ом. (Разъём CN02 должен быть отключен от платы управления.)	В случае несоответствующего сопротивления замените трансформатор.
	4) Тиристорный модуль неисправен.	Проверить тиристорный модуль. SCRM	Проверить тиристорный модуль. SCRM	Заменить тиристорный модуль.
	5) Кабель питания платы управления неисправен.	Мигание LED 01.	Проверьте п. 1 - 4.	При горящем светодиоде: Отключите CN 01 и замерьте сопротивление. Если значение менее 1 кОм, то: - К.З. термистора. - неисправность платы управления.
	6) Вентилятор или блок управления не работает.	Проверьте правильность подключения вентилятора и блока управления.	Приложено ли напряжение к вентилятору? Работает ли вентилятор?	При выключенном светодиоде: Отключите CN 01 и замерьте сопротивление. Если значение более 25 кОм, то: - обрыв термистора. - неисправность платы управления. Если напряжение есть, то неисправен вентилятор; если напряжение отсутствует - неисправен контроллер вентилятора. Если вышеперечисленных неисправностей не обнаружено, неисправность в плате управления или неправильная фазировка.

Состояние	Причина	Место проверки	Результаты проверки	Неисправности.
2. Вентилятор вращается в противоположном направлении.	1) Неправильная фазировка питания.	Проверьте фазировку питания. (ТВ IN)	Проверьте правильность чередования фаз L1, L2, L3.	Установите правильное чередование фаз L1, L2, L3.
	2) Неправильная фазировка на выходе.	Проверьте фазировку на вентиляторе. (ТВ OUT)	Проверьте правильность чередования фаз U, V, W.	Установите правильное чередование фаз U, V, W.
	3) Ошибка подключения.	Проверьте правильность подключения контроллера вентилятора.	TB IN-NF NF-SCRM-TB OUT CNU, CNV, CNW-SCRM	Устраните найденные ошибки.
3. Скорость вентилятора не контролируется •См. п. 2-2.	1) В режиме обогрева.	Проверьте напряжение питания на. (CN04)	Напряжение 198-264В.	В режиме обогрева, когда на CN04 подано напряжение и вентилятор работает на полную мощность - норма.
	2) Неправильная фазировка питания. Неправильная фазировка на выходе.	Проверьте фазировку питания. (ТВ IN)	Проверьте правильность чередования фаз L1, L2, L3.	Установите правильное чередование фаз L1, L2, L3.
	3) Ошибка подключения.	Проверьте фазировку на вентиляторе. (ТВ OUT)	Проверьте правильность чередования фаз U, V, W.	Установите правильное чередование фаз U, V, W.
•Давление нагнетания выше нормы.		Проверьте правильность подключения контроллера вентилятора.	TB IN-NF TB IN-T01-CN02	Устраните найденные ошибки.
		NF-SCRM-TB OUT		
		CNU, CNV, CNW-SCRM		
		CN02- термистор.		
		CN04-- подключение полной нагрузки в режиме обогрева. (CN04 напряжение 198-264В).		Устраните найденные ошибки.
4) Неправильные уставки на плате управления		Проверьте правильность подключения блока.	Не должно быть перемычки в разъёме CNX. (CNX- при установленной перемычке работа при полной нагрузке.	Удалите перемычку из разъёма.
			TB OUT - вентилятор.	Устраните найденные ошибки.
			Подключение при полной нагрузке в режиме обогрева.	При наличии питания на CN 04 вентилятор работает на полную мощность.
5) Неисправен тиристорный модуль.		Проверьте положение переключ. . (SW0-3)	Правильность установки термистора.	При неправильном положении термистора невозможен корректный контроль температуры конденсации.
			Убедитесь в правильной установке переключателя.	Проверьте оп схеме.
		Проверьте подключение Р14.(SCRM)	Убедитесь в исправности тиристорного модуля.	Замените, если обнаружена неисправность.

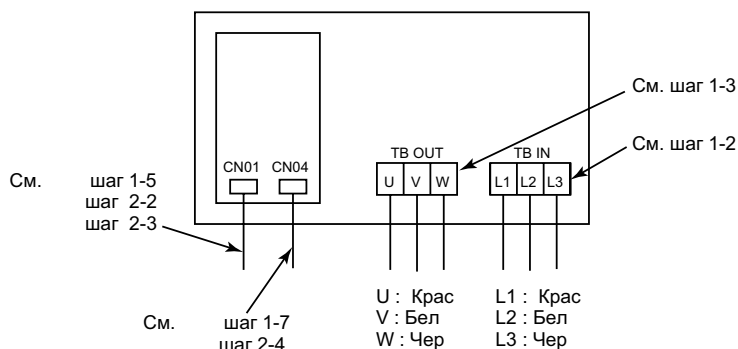
Состояние	Причина	Место проверки	Результаты проверки	Неисправности.
	6) Неисправность платы управления.	Мигание светодиода LED 01.	Проверьте пункты 1 - 5.	<p>При горящем светодиоде: Отключите CN 01 и замерьте сопротивление. Если значение менее 1 кОм, то: - К.З. термистора. - неисправность платы управления.</p> <p>При выключенном светодиоде: Отключите CN 01 и замерьте сопротивление. Если значение более 25 кОм, то: - обрыв термистора. - неисправность платы управления.</p> <p>Во время мигания: Если п.2 и 3 проверены и ошибок не обнаружено, значит неисправна плата управления.</p>
4. Вентилятор не включается на полную мощность в режиме обогрева.	1) Ошибка подключения.	Проверьте подключение контроллера вентилятора.	<p>TB IN-NF</p> <p>TB IN-T01-CN02</p> <p>NF-SCRM-TB OUT</p> <p>CNU, CNV, CNW-SCRM</p> <p>CN04- подается напряжение 198-264В.</p>	Устраните найденные ошибки.
	2) Неисправность тиристорного модуля.	Проверьте подключение блока.	Подключение при работе с полной нагрузкой в режиме обогрева.	Устраните найденные ошибки.
	3) Неисправность платы управления.	Проверьте тиристорный модуль. Неисправность платы управления.	Проверьте тиристорный модуль. Проверьте п.1.	Замените тиристорный модуль. После проверки п.1, если неисправностей не обнаружено, значит неисправна плата управления.

ТИРИСТОРНЫЙ МОДУЛЬ (SCRM)

<Метод проверки> Измерение сопротивления между контактами модуля.

<Измеренные значения 1> Измерение между G и K.
Используйте минимальный диапазон измерения сопротивления тестера.
Измеренное значение: 1.5 Ом --- 80 Ом

<Измеренные значения 2> Измерение между АК1 и АК2.
Используйте максимальный диапазон измерения сопротивления тестера.
Измеренное значение: 60 кОм --- ∞ Ом.

<Внешний вид>

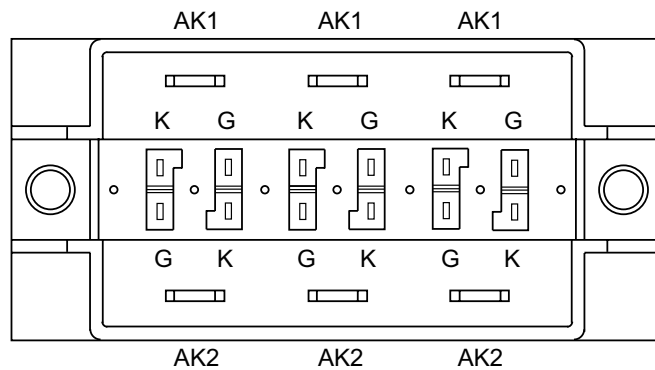

<Внутренняя схема>

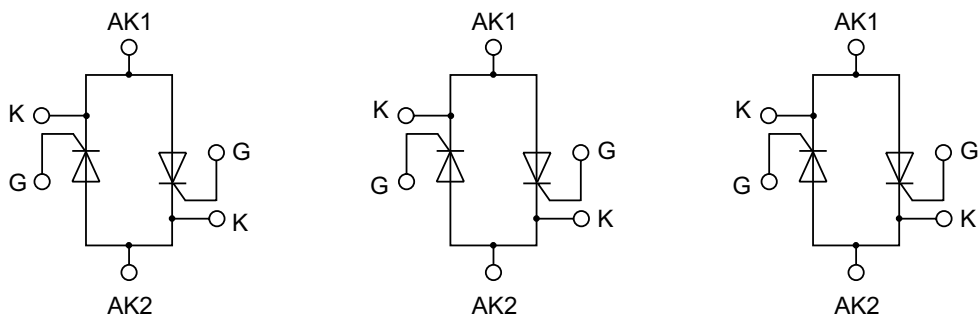

ТЕХНИЧЕСКОЕ ОПИСАНИЕ PRHG

